

RAIDER POWER TOOLS



IMPACT FUNCTION

2 x 2Ah

RAIDER[®]
PowerTools

- Бормашина ударна
- Cordless Hammer Drill-Driver
- Mașină de găurit cu ciocan cu acumulator
- Τρυπάνι-Σφυρί Ασύρματο

Contents

2	BG	схема
3	BG	оригинална инструкция за употреба
10	EN	original instructions' manual
16	RO	manual de instructiuni
22	EL	πρωτότυπο εγχειρίδιο οδηγιών

RD-CDL38

USER'S MANUAL





BG/ Изобразени елементи:

- 1. Пусков прекъсвач
- 2. Превключвател на посоката на въртене
- 3. Избор на функциите
 - 3.1. Регулиране на въртящия момент
 - 3.2. Функция пробиване
 - 3.3. Ударна функция
- 4. Бързозатягащ патронник
- 5. Превключвател на скоростите
- 6. Батерия

EN / Depicted elements:

- 1. Trigger switch
- 2. Rotation direction switch
- 3. Selection of functions
 - 3.1. Torque adjustment
 - 3.2. Drilling function
 - 3.3. Impact function
- 4. Quick-tightening drill chuck
- 5. Speed switch
- 6. Battery

Възможно е да има разлика между изобразения модел и реалната машина.
There may be a difference between the depicted model and the actual machine.



Носете защитни антифони!
Always wear hearing protection!



Носете защитни очила!
Wear safety glasses!



Прочетете ръководството преди употреба!
Refer to instruction manual booklet!



Носете защитна маска!
Wear dust mask!

BG**Оригинална инструкция за употреба**

Уважаеми потребители,

Поздравления за покупката на машина от най-бързоразвиващата се марка за електрически, бензинови и пневматични машини - RAIDER. При правилно инсталиране и експлоатация, RAIDER са сигурни и надеждни машини и работата с тях ще Ви достави истинско удоволствие. За Вашето удобство е изградена и отлична сервисна мрежа с 45 сервиса в цялата страна.

Преди да използвате тази машина, моля, внимателно се запознайте с настоящата "Инструкция за употреба". В интерес на Вашата безопасност и с цел осигуряване на правилната ѝ употреба, прочетете настоящите инструкции внимателно, включително препоръките и предупрежденията в тях. За избягване на ненужни грешки и инциденти, важно е тези инструкции да останат на разположение за бъдещи справки на всички, които ще ползват машината. Ако я продадете на нов собственик то "Инструкцията за употреба" трябва да се предаде заедно с нея, за да може новия ползвател да се запознае със съответните мерки за безопасност и инструкциите за работа.

"Евромастер Импорт Експорт" ООД е упълномощен представител на производителя и собственик на търговската марка RAIDER. Адресът на управление на фирмата е гр. София 1231, бул. "Ломско шосе" 246, тел. 0700 44 155, www.raider.bg; www.euromasterbg.com; e-mail: info@euromasterbg.com.

От 2006 година във фирмата е въведена системата за управление на качеството ISO 9001:2008 с обхват на сертификацията: Търговия, внос, износ и сервис на професионални и хоби електрически, пневматични и механични инструменти и обща железария. Сертификатът е издаден от Moody International Certification Ltd, England.

ТЕХНИЧЕСКИ ДАННИ

Акумулаторна ударна бормашина		
параметър	мерна единица	стойност
Модел	-	RD-CDL38
Напрежение	V	18
Тип на акумулаторните елементи на батерията	-	Li-ion
Обороти на празен ход	min-1	1' 0-350 2' 0-1300
Диаметър на захващаните в патронника работни инструменти	mm	10
Степени на регулиране на въртящия момент	-	18+2
Максимален въртящ момент	Nm	30
Честота на ударите	min-1	0-8000
Максимален диаметър на пробиваните отвори в стомана	mm	8
Максимален диаметър на пробиваните отвори в дърво	mm	26
Максимален диаметър на пробиваните отвори в тухла	mm	10

Акумулаторни батерии

параметър	мерна ед.	стойност
Арт. №	-	131171: капацитет 2 Ah
Напрежение	V	18
Тип на акумулаторните елементи на батерията	-	Li-ion

Зарядно устройство

параметър	мерна единица	стойност
Захранващо напрежение	V AC	230
Честота на променливия ток	Hz	50
Изходящо напрежение	V DC	21.75; 1.5 A
Клас на защита	-	II

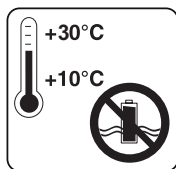

Съхранявайте акумулаторната батерия само в сухи помещения при температура на въздуха от + 10 ° C до + 30 ° C.

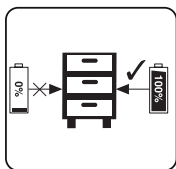

Съхранявайте батерията само в заредено състояние (заредена най-малко на 40%).

АКУМУЛАТОРНА УДАРНА БОРМАШИНА**1. Общи указания за безопасна работа.**

Прочетете внимателно всички указания. Неспазването на приведените по-долу указания може да доведе до токов удар, пожар и/или тежки травми. Съхранявайте тези указания на сигурно място.

1.1. Безопасност на работното място.

1.1.1. Поддържайте работното си място чисто и добре осветено. Безпорядъкът и недостатъчното осветление могат да спомогнат за възникването на трудова злополука.

1.1.2. Не работете с акумулаторната бормашина в среда с повишена опасност от възникване на експлозия, в близост до лесно запалими течности, газове или прахообразни материали.

По време на работа от акумулаторната бормашина може да се отделят искри, които могат да възпламенят прахообразни материали или пари.

1.1.3. Дръжте деца и странични лица на безопасно разстояние, докато работите с акумулаторната бормашина.

Ако вниманието Ви бъде отклонено, може да загубите контрол над акумулаторната бормашина.

1.2. Безопасност при работа с електрически ток.

1.2.1. Предпазвайте акумулаторната си бормашина от дъжд и влага.

1.2.2. Проникването на вода в акумулаторната бормашина повишава опасността от токов удар.

1.3. Безопасен начин на работа.

1.3.1. Бъдете концентрирани, следете внимателно действията си и постъпвайте предпазливо и разумно.

Не използвайте акумулаторната бормашина, когато сте уморени или под влиянието на наркотични вещества, алкохол или упойващи лекарства.

Един миг разсеяност при работа с акумулаторната бормашина може да има за последствие тежки наранявания.

1.3.2. Работете с предпазващо работно облекло и винаги с предпазни очила.

Носеното на подходящи за ползваната акумулаторна бормашина и извършваната дейност лични предпазни средства, като дихателна маска, здрави плътни затворени обувки със стабилен грайфер, защитна каска и шумозаглушители (антифони), намалява риска от възникване на трудова злополука.

1.3.3. Избягвайте опасността от включване на акумулаторната бормашина по невнимание. Ако, когато носите акумулаторната бормашина, държите пръста си върху пусковия прекъсвач, съществува опасност от възникване на трудова злополука.

1.3.4. Избягвайте неестествените положения на тялото. Работете в стабилно положение на тялото и във всеки момент поддържайте равновесие. Така ще можете да контролирате акумулаторната бормашина по-добре и по-безопасно, ако възникне неочаквана ситуация.

1.3.5. Работете с подходящо облекло. Не работете с широки дрехи или украшения. Дръжте косата си, дрехите и ръкавици на безопасно разстояние от въртящи се звена на акумулаторната бормашина. Широките дрехи, украшенията, дългите коси могат да бъдат захванати и увлечени от патронника.

1.4. Грижливо отношение към акумулаторната бормашина.

1.4.1. Не претоварвайте акумулаторната бормашина. Използвайте акумулаторната бормашина само съобразно нейното предназначение. Ще работите по-добре и по-безопасно, когато използвате подходящата акумулаторна бормашина в зададения от производителя диапазон на натоварване.

1.4.2. Съхранявайте акумулаторната бормашина на места, където не може да бъде достигната от деца. Не допускайте тя да бъде използвана от лица, които не са запознати с начина на работа с нея и не са прочели тези инструкции. Когато е в ръцете на неопитни потребители, акумулаторната бормашина може да бъде опасна.

1.4.3. Поддържайте акумулаторната си бормашина грижливо. Проверявайте дали подвижните звена функционират безукорно, дали не заклинват, дали има счупени или повредени детайли, които нарушават или изменят функциите на акумулаторната бормашина. Преди да използвате акумулаторната бормашина, се погрижете повредените детайли да бъдат ремонтирани. Много от трудовите злополуки се дължат на не добре поддържани електроинструменти и уреди.

1.4.4. Поддържайте режещите инструменти винаги добре заточени и чисти. Добре поддържаните режещи инструменти с остри режещи ръбове оказват по-малко съпротивление и с тях се работи по-леко.

1.4.5. Използвайте акумулаторната бормашина, допълнителните приспособления и работните инструменти, съобразно инструкциите на производителя. При това се съобразявайте и с конкретните работни условия и операции, които трябва да изпълните. Използването на акумулаторна бормашина за различни от предвидените от производителя приложения повишава опасността от възникване на трудови злополуки.

1.5. Указания за безопасна работа, специфични за закупената от Вас акумулаторна бормашина.

Внимание! Загубата на контрол над електроинструмента може да доведе до възникване на трудови злополуки.

1.5.1. Не използвайте допълнителни приспособления, които не се препоръчват от производителя специално за този електроинструмент. Фактът, че можете да закрепите към машината определено приспособление или работен инструмент, не гарантира безопасна работа с него.

1.5.2. Никога не поставяйте ръцете си в близост до въртящи се работни инструменти.

1.5.3. Ако изпълнявате дейности, при които съществува опасност работният инструмент да попадне на скрити проводници под напрежение, дръжте електроинструмента само за електроизолираните ръкохватки. При влизане на работния инструмент в контакт с проводници под напрежение то се предава по металните детайли на акумулаторната бормашина и това може да доведе до токов удар.

1.5.4. Използвайте подходящи прибори, за да откриете евентуално скрити под повърхността тръбопровода, или се обърнете към съответното местно снабдително дружество. Влизането в съприкосновение с проводници под напрежение може да предизвика пожар и токов удар. Увреждането на газопровод може да доведе до експлозия. Повреждането на водопровод има за последствие големи материални щети и може да предизвика токов удар.

1.5.5. Осигурявайте обработвания детайл.

Детайл, захванат с подходящи приспособления или скоби, е застопорен по-здраво и сигурно, отколкото, ако го държите с ръка.

1.5.6. Редовно почиствайте вентилационните отвори на Вашата акумулаторна бормашина.

1.5.7. Да се използва само препоръчвания акумулатор и зарядно устройство.

1.5.8. Не сменяйте посоката на въртене на шпиндела на акумулаторната бормашина по време на работа. Така ще я повредите.

1.5.9. За почистване на акумулаторната бормашина използвайте мека и суха тъкан. Никога не използвайте каквато и да е разтворител или алкохол.

2. Конструкция и предназначение.

Акумулаторната бормашина е електроинструмент, захванан от акумулатор. Акумулаторната бормашина е предназначена за завиване и отвиване на винтове и болтове в дървесина, метал и пластмаси, както и за пробиване на отвори в избраните материали. Електроинструментите с акумулаторно, без кабелно хранване, са особено подходящи при работи, свързани с вътрешно обзавеждане, приспособяване на помещения и други.

Не се разрешава използването на електроинструмента за дейности, различни от неговото предназначение!

3. Данни за шума и вибрациите.

Ниво на звуковото налягане: $L_{pA} = 86 \text{ dB(A)}$ $K=3 \text{ dB(A)}$

Ниво на мощност на звука: $L_{wA} = 97 \text{ dB(A)}$ $K=3 \text{ dB(A)}$

Стойност на вибрационните ускорения при пробиване: $a_{hD} = 4.56 \text{ m/s}^2$

Стойност на вибрационните ускорения при пробиване с удар: $a_{hID} = 9.24 \text{ m/s}^2$

4. Подготовка за работа.

Информация за акумулаторната батерия и зарядното устройство.

Акумулаторната ударна бормашина се доставя с батерия и зарядно. Използвайте само батериите и зарядното, включени в окомплектовката

5. Работа с акумулаторната бормашина. Настройки, включения и изключения.

5.1. Включение - натиска се пусковия бутон (1).

5.2. Изключване - освобождава се пусковия бутон (1).

5.3. Регулirане скоростта на въртене.

Скоростта на завинтаване или пробиване може да се регулира по време на работа чрез увеличаване или намаляване натиска на пусковия бутон (1). Регулирането на скоростта дава възможност за бавен старт, което при пробиване на отвори в гипс или в гладки и полирани повърхности предотвратява приплъзването на свредлото, а при завиване и отвиване помага да се контролира процеса.

5.4. Предпазен съединител. Регулиране на въртящия момент.

Поставянето на пръстена (3) в избраното положение предизвиква фиксиране на съединителя на определенa стойност на въртящия момент. След достигане на зададения момент на избраното положение настъпва автоматично изключване на предпазния съединител. Това позволява да се предотврати завиването на винта твърде надълбоко.

За различните винтове и различните материали се прилагат различни стойности на въртящия момент.

Моментът е толкова по-голям, колкото по-голямо е числото, съответстващо на даденото положение.

Пръстенът (3) се поставя на определена стойност на въртящия момент.

Препоръчване Ви да се започвате работа с въртящ момент с по-малка стойност.

Въртящия момент трябва да се увеличава постепенно до получаване на желанния резултат.

За отвинтаване на винтове трябва да се избират по-големи стойности.

За пробиване на отвори трябва да се избере настройката, означена със символ на свредло. При тази настройка акумулаторната бормашина работи при най-високата стойност на въртящия момент.

Способността за подборане на съответната настройка се придобива с практиката.

Установяването на пръстена в положение за пробиване предизвиква дезактивиране на предпазния съединител.

5.5. Смяна на скоростите.

Акумулаторната бормашина притежава превключвател на скоростите (5) даващ възможност да се увеличи диапазона на скоростта на въртене при промяна на въртящия момент.

I Скорост: по-ниски обороти, по-голям въртящ момент;

II Скорост: по-високи обороти, по-малък въртящ момент.

В зависимост от извършваните работи превключвателят на скоростите трябва да се постави в съответното положение. Ако той не може да бъде преместен, трябва малко да се завърти шпиндела.

Не променяйте положението на превключвателя на скоростите по време на работа на акумулаторната бормашина. Това ще предизвика повреда на електроинструмента.

5.6. Поставяне на работния инструмент.

Превключвателят на посоката на въртене (2) се поставя в средно положение.

Въртейки наляво патронника (4) се получава желаното отваряне на челюстите, необходимо за поставяне на свредло или накрайник.

Свредлото или накрайника се вкарват до край в отвора на патронника.

Завъртете патронника (4) надясно и силно затегнете.

Демонтирането на работния инструмент се извършва в последователност, обратна на монтажа му.

При зареждане на свредлото или накрайника в патронника трябва да се обърне внимание на правилното ориентиране на инструмента. При използване на къси накрайници за отвертки или битове трябва да се използва допълнителен магнитен удължител.

5.7. Посока на въртене наляво-надясно.

С помощта на превключвателя на посоката на въртене (2) се извършва избор на посоката на въртене на шпиндела.

Въртене надясно - превключвателят (2) се поставя в крайно ляво положение.

Въртене наляво - превключвателят (2) се поставя в крайно дясно положение.

Не се разрешава да се извършва промяна на посоката на въртене, когато шпиндела на акумулаторната бормашина се върти.

5.8. Пробиване.

Когато трябва да се пробие отвор с голям диаметър, се препоръчва да първо да се пробие по-малък отвор, който след това да бъде разпробит до желанния размер. Това ще предотврати претоварването на бормашината. Пробиването на дълбоки отвори трябва да се извършва постепенно, като периодично се изважда свредлото от отвора, за да се отстраняват стружките или прахта. Ако по време на пробиването свредлото се заклинни в отвора, трябва веднага да се спре бормашината. Използвайте смяната на посоката

на въртене за да извадите свредлото от отвора. Бормашината трябва да се държи съсно с пробивания отвор. В идеалния случай свредлото трябва да се поставя перпендикулярно към повърхността на обработвания материал. Ако условието за перпендикулярност не се спазва, по време на работа може да се стигне до заклещване или до счупване на свредлото в отвора, както и нараняване на потребителя. Продължителното пробиване при ниска скорост на въртене застрашава двигателя от прегряване. Трябва да се правят периодични паузи по време на работа или да се даде възможност на бормашината да поработи на максимални обороти без натоварване за около 3 минути. Да не се закриват отворите в корпуса служещи за вентилация на електродвигателя.

5.9. Правете периодични паузи в работата.

5.10. Съхранявайте и се отнасяйте към допълнителните принадлежности грижливо.

5.11 Не хвърляйте инструмента, не го претоварвайте, не го потапяйте във вода и в други течности, не го употребявайте за смесване на лепилни и бетонни разтвори.

6. Обслужване и поддръжка.

Корпусът на бормашината трябва да се избърсва с парче мека тъкан. Не бива да се използва каквото и да е почистващо средство, тъй като то може да предизвика повреда на корпуса на бормашината.

6.1 Смяна на въглеродните четки.

Износените (по-къси от 5 мм), нагорели или счупени въглеродни четки на двигателя следва да бъдат сменени. Винаги се подменят едновременно двете четки. Работата по смяната на въглеродните четки поверявайте само на квалифицирано лице, с оригинални резервни части във фирмените сервиси на RAIDER.

6.2. Всички видове неизправности трябва да бъдат отстранявани в оторизирани сервиси на RAIDER.

6.3. Ремонтът на Вашите електроинструменти е най-добре да се извършва само от квалифицирани специалисти. По този начин се гарантира безопасната работа на електроинструментите.

7. Информация относно акумулаторната батерия.

7.1 Акумулаторната батерия е доставена с вашия акумулаторен инструмент незаредена. Батерията трябва да се зареди преди да използвате инструмента за първи път.

7.2 За оптимални характеристики на батерията избягвайте слаби цикли на разреждане. Зареждайте често акумулаторната батерия.

7.3 Съхранявайте акумулаторната батерия поне на 40 % заредена на хладно място, идеалната температура на съхранение е 15 %.

7.4 Литиево-йонните батерии подлежат на процес на естествено стареене. Батерията трябва да бъде подменена, когато капацитетът спадне до 80% от капацитета на една нова батерия. Клетките, от които има течове, в стара акумулаторна батерия, повече не отговарят на изискванията за мощност и поради това са причина за възникване на риск за безопасността.

7.5 Не хвърляйте акумулаторните батерии в открит огън. Съществува риск от експлозия.

7.6 Не запалвайте акумулаторните батерии и не ги излагайте на открит огън.

7.7. Не разреждайте напълно батериите. Пълното разреждане ще повреди клетките на батериите.

Най-честата причина за пълното разреждане е продължителното съхранение и неизползване на частично разредените батерии. Спрете работа веднага щом батерията се източи забележимо или сработи защитната система на електрониката. Прибирайте акумулаторната батерия за съхранение само след като е напълно заредена.

7.8. Предпазвайте акумулаторните батерии и инструменти от претоварване! Претоварвания бързо ще доведат до прегряване и повреда на клетките в акумулаторната батерия, без да се проявя външно загаряването.

7.9. Избягвайте повреди и удари. Сменяйте акумулаторни батерии, които са падали от височина повече от един метър или които са били изложени на резки удари, дори ако корпусът на батерията изглежда неповреден. Клетките в акумулаторната батерия може да се повредят сериозно. В тази връзка, прочетете информацията за третиране на отпадъците.

7.10. Ако акумулаторната батерия претърпи претоварване и прегряване, вграденият защитен прекъсвач ще изключи оборудването, за да осигури безопасността. Не натискайте превключвателя за вкл./изкл. повече, ако е задействан защитния прекъсвач. Това може да повреди акумулаторната батерия.

7.11. Използвайте само оригинални акумулаторни батерии. Употребата на други батерии може да доведе до наранявания и риск от възникване на пожар.

1.12. Акумулаторната батерия не е предназначена за употреба от лица (включително деца) с ограничени физически, сетивни или умствени способности, или за лица без опит и познаване на оборудването, освен ако използването не става под наблюдение или съгласно инструкцията за използване на оборудването, предадена от лицата, отговарящи за безопасността. Трябва да се внимава децата да не си играят с оборудването. Процесът на зареждане на акумулатора трябва да протича под контрола на потребителя.

7.13. Акумулаторната батерия трябва да се зарежда само с препоръчаното зарядно устройство. Използването на зарядно устройство, предназначено за зареждане на друг вид акумулаторни батерии, създава риск от пожар.

7.14. Когато акумулаторната батерия не се използва, тя трябва да се съхранява далеч от метални предмети, като например кламери, монети, ключове, гвоздеи, винтове или други малки метални елементи, които могат да причинят късо съединение на контактите на батерията. Късото съединение на контактите може да предизвика наранявания или пожар.

7.15. В случай на повреда и/или неправилно използване на батерията може да се получи отделяне

на газове. Проветрете помещението, в случай на оплаквания се консултирайте с лекар. Газовете могат да повредят дихателните пътища.

7.16. При екстремни условия от акумулаторната батерия може да изтече течност. Тя може да предизвика дразнене или изгаряния. Ако бъде регистрирано такова изтичане, постъпете, както е посочено по-долу:

- внимателно изтрийте течността с кърпа. Да се избягва контакт на течността с кожата и очите;
- ако се стигне до контакт на течността с кожата, съответното място от тялото трябва веднага да се измие обилно с чиста вода, евентуално да се неутрализира течността със слаба киселина, като например лимонен сок или оцет;

- ако течността влезе в очите, веднага ги изплакнете обилно с чиста вода в продължение най-малко на 10 минути и потърсете лекарска помощ.

7.17. Не се позволява използването на акумулаторна батерия, която е повредена или модифицирана. Повредените или модифицираните акумулаторни батерии могат да действат непредсказуемо и да причинят пожар, експлозия или риск от нараняване.

7.18. Акумулаторната батерия не трябва да се излага на въздействието на влага или вода. Представява и опасност за водната среда.

Акумулаторната батерия трябва винаги да се държи далече от източници на топлина.

7.19. Следвайте всички инструкции за зареждане. Не зареждайте акумулатора при температура извън посочените граници в инструкцията за експлоатация. Неправилното зареждане или зареждане при температура извън определения диапазон може да повреди батерията и да увеличи опасността от пожар.

7.20. Забранено е да се ремонтират повредени акумулаторни батерии. Извършването на ремонт на се разрешава само от производителя или в авторизиран сервиз.

Внимание! Литиево-йонните акумулаторни батерии могат да протекат, да се запалят или да избухнат, ако бъдат нагряти до високи температури или се получи късо съединение. Не бива да бъдат съхранявани в колата през горещи и слънчеви дни. Не отваряйте акумулаторната батерия. Литиево-йонните акумулаторни батерии съдържат електронни устройства за безопасност, които, ако бъдат повредени, могат да предизвикат запалването или избухването на батерията.

8. Информация за зарядното устройство и процеса на зареждане.

8.1. Моля, вижте данните отбелязани на фабричната табелка на зареждащото устройство. Уверете се, че сте свързали зареждащото устройство към захранващата мрежа с напрежение, отбелязано на фабричната табелка. Никога не свързвайте зареждащото устройство към мрежа с различно напрежение.

8.2. Предпазвайте зареждащото устройство и неговия кабел от повреди и остри ръбове. Повредените кабели трябва да бъдат ремонтирани незабавно от квалифициран електротехник.

8.3. Съхранявайте зареждащото устройство, акумулаторните батерии и акумулаторния инструмент на недостъпно за деца място.

8.4. Не използвайте повредени зареждащи устройства.

8.5. Не използвайте доставеното зареждащо устройство за зареждане на други акумулаторни инструменти.

8.6. При употреба акумулаторната батерия се загарява. Оставете я да изстине до стайна температура преди започване на зареждането.

8.7. Зарядното устройство е снабдено с функция за автоматично изключване след зареждането на батерията.

8.8. Никога не използвайте или зареждайте батерии, ако се съмнявате, че са били зареждани за последен път преди повече от 12 месеца. Има висока вероятност акумулаторната батерия вече да е претърпяла опасна повреда /пълно разреждане/

8.9. Зареждането на акумулаторни батерии при температура под 10% ще причини химическо увреждане на клетката и може да стане причина за възникване на пожар.

8.10. Не използвайте батерии, които са загаряли по време на процеса на зареждане, тъй като клетките на батериите може да са се повредили опасно.

8.11. Не използвайте батерии, които са се огънали или деформирали по време на процеса на зареждане /изпускане на газ, напукване, свистене и др./

8.12. Никога не разреждайте пълно акумулаторната батерия /препоръчително ниво на разреждане макс. 40 %/. Пълно разреждане на акумулаторната батерия ще доведе до преждевременно остаряване на батерийните клетки.

8.13. Никога не зареждайте и оставяйте батерията без наблюдение.

8.14. Настоящото зарядно устройство не е предназначено за употреба от лица (включително деца) с ограничени физически, сетивни или умствени способности, или за лица без опит и познаване на оборудването, освен ако използването не става под наблюдение или съгласно инструкцията за използване на устройството, предадена от лицата, отговарящи за безопасността. Трябва да се внимава деца да не си играят с оборудването.

8.15. Зарядното устройство не трябва да се излага на въздействие на влага или вода. Навлизането на вода в зарядното устройство увеличава риска от токов удар. Зарядното устройство може да се използва само на закрито, в сухи помещения.

8.16. Преди да пристъпите към каквито и да било дейности по техническо обслужване или чистене на зарядното устройство, трябва да го изключите от захранващата мрежа.

8.17. Не използвайте зарядното устройство върху леснозапалима подложка (напр. хартия, плат), нито в съседство с леснозапалими вещества. Поради нагряването на зарядното устройство в процеса на зареждане, съществува опасност от пожар.

8.18. Преди всяка употреба проверявайте състоянието на зарядното устройство, кабела и щепсела. В случай на установяване на повреди, не използвайте зарядното устройство. Не предприемайте опити да разглобявате зарядното устройство. Всички ремонти трябва да се възлагат на оторизиран ремонтен сервиз. Неправилно извършеният монтаж на зарядното устройство може да доведе до токов удар или пожар.

8.19. Когато зарядното устройство не се използва, то трябва да бъде изключено от електрическата мрежа.

8.20. Забранено е да се ремонтира повредено зарядно устройство. Извършването на ремонт на зарядното устройство се разрешава само от производителя или в оторизиран сервиз.

9. Защита от влиянието на околната среда.

9.1. Предпазвайте зареждащото устройство и батериите от влага и дъжд. Влагата и дъждът могат да причинят опасна повреда.

9.2. Не използвайте зареждащо устройство или батерия в близост до запалими пари и течности.

9.3. Използвайте зареждащото устройство и акумулаторната батерия само на сухи места и при температура на околната среда 0–45 °C.

9.4. Не съхранявайте зарядното устройство и батерията на места, където температурата може да достигне над 30 °C. В частност, не оставяйте зарядното устройство в автомобил, който е паркиран на слънце.

9.5. Предпазвайте акумулаторните батерии от прегряване. Претоварването, свръхзаредването и излагането на пряка слънчева светлина ще доведат до прегряване на клетките. Никога не зареждайте или не работете с акумулаторни батерии, които са прегрели – незабавно ги подменете, ако е възможно.

9.6. Съхранение на батерии, зареждащи устройства и акумулаторни инструменти. Условия за употреба.

Поддържане и почистване.

За да работите качествено и безопасно, поддържайте машините и вентилационните отвори чисти. Правете периодични паузи в работата. Съхранявайте и се отнасяйте към допълнителните принадлежности грижливо.

Изтривайте машината с чиста кърпа или я продухвайте с компресиран въздух с ниско налягане. Почиствайте я редовно с влажна кърпа и малко мек препарат за миене. Не използвайте детергенти или разтворители. При поява на необичайни шумове от машините, незабавно преустановете работа и потърсете най-близкия сервиз на RAIDER.

Опазване на околната среда.

С оглед опазване на околната среда електроинструментът и опаковката трябва да бъдат подложени на подходяща преработка за повторното използване на съдържащите се в тях суровини. Не изхвърляйте електроинструменти при битовите отпадъци! Съгласно Директивата на Европейския съюз 2012/19/ЕС относно излезли от употреба електрически и електронни устройства и утвърждаването и като национален закон електроинструментите, които не могат да се използват повече, трябва да се събират отделно и да бъдат подлагани на подходяща преработка за оползотворяване на съдържащите се в тях суровини.



Акумулаторна батерия.

Литиево-ионна батерия (Li-ion).

Не изхвърляйте батерии при битовите отпадъци или във водохранилища! Не ги изгаряйте!

Акумулаторните батерии трябва да бъдат събирани, рециклирани или унищожавани по екологичен начин. Съгласно Директива 2006/66/ЕС дефектни или изхабени акумулаторни или обикновени батерии трябва да бъдат рециклирани.





Original Instruction for Use

Dear Users,

Congratulations on buying a machine from the fastest growing brand for electric, gasoline and pneumatic machines - RAIDER. With proper installation and operation, RAIDER are reliable and reliable machines, and the work with them will bring you real pleasure. For your convenience, there is an excellent service network with 45 service stations all over the country.

Before using this machine, please read this "Instruction for Use" carefully. For the sake of your safety and to ensure its proper use, read these instructions carefully, including the recommendations and warnings therein. To avoid unnecessary errors and incidents, it is important that these instructions remain available for future reference to anyone who will use the machine. If you sell it to a new owner, the "Instruction for Use" must be handed over to the new owner so that the new user can read the relevant safety precautions and operating instructions.

"Euromaster Import Export" Ltd is an authorized representative of the manufacturer and owner of the trademark RAIDER. The address of the company's management is in Sofia 1231, 244 Lomsko Shosse Blvd., tel. 0700 44 155, www.raider.bg; www.euromasterbg.com; e-mail: info@euromasterbg.com.

Since 2006 the company has introduced the ISO 9001: 2008 quality management system with scope of certification: Trade, import, export and servicing of professional and hobby electric, pneumatic and mechanical tools and general hardware. The certificate is issued by Moody International Certification Ltd, England.

Hammer drill-driver

parameter	unit	value
Model	-	RD-CDL38
voltage	V	18
Type of battery cells	-	Li-ion
Idle speed	min-1	1' 0-350 2' 0-1300
Diameter of the working tools clamped in the chuck	mm	10
Degrees of torque adjustment	-	18+2
Maximum torque	Nm	30
Impact frequency	min-1	0-8000
Maximum diameter of drilled holes in steel	mm	8
Maximum diameter of drilled holes in wood	mm	26
Maximum diameter of drilled holes in brick	mm	10

Charger		
parameter	unit	value
Power supply voltage	V AC	230
Alternating current frequency	Hz	50
Output voltage	V DC	21.75; 1.5 A
Protection class	-	II

Battery		
parameter	unit.	value
Art. №	-	131171 : capacity 2 Ah
Voltage	V	18
Type of battery cells	-	Li-ion

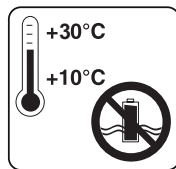

Store the battery only in dry rooms with an ambient temperature of +10°C to +30°C.

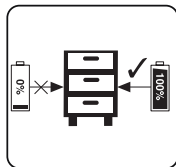

Place only charged batteries in storage (charged at least 40%).

CORDLESS HAMMER DRILL-DRIVER

1. General instructions for safe work.

Read all instructions carefully. Failure to follow the instructions below may result in electric shock, fire, and / or serious injury. Keep these instructions in a safe place.

1.1. Workplace safety.

1.1.1. Keep your workplace clean and well lit. Clutter and insufficient lighting can contribute to an accident at work.

1.1.2. Do not operate the Cordless hammer drill-driver in an environment with an increased risk of explosion, near flammable liquids, gases or powders.

During operation, sparks may be emitted from the Cordless hammer drill-driver, which may ignite dusty materials or vapors.

1.1.3. Keep children and bystanders at a safe distance while working with the Cordless hammer drill-driver.

If you are distracted, you may lose control of the Cordless hammer drill-driver.

1.2. Safety when working with electric current.

1.2.1. Protect your Cordless hammer drill-driver from rain and moisture.

1.2.2 Penetration of water into the Cordless hammer drill-driver increases the risk of electric shock.

1.3. Safe way to work.

1.3.1. Be focused, watch your actions carefully and act cautiously and wisely. Do not use the Cordless hammer drill-driver when you are tired or under the influence of drugs, alcohol or narcotics.

A moment of distraction when working with the Cordless hammer drill-driver can result in severe injuries.

1.3.2. Wear protective work clothing and always wear safety goggles.

Wearing personal protective equipment suitable for the used Cordless hammer drill-driver and the activity performed, such as a breathing mask, strong tightly closed shoes with a stable grip, a protective helmet and silencers (ear muffs), reduces the risk of an accident at work.

1.3.3. Avoid the risk of accidentally switching on the Cordless hammer drill-driver. If you hold your finger on the trigger when carrying the Cordless hammer drill-driver, there is a risk of an accident at work.

1.3.4. Avoid unnatural body positions. Work in a stable body position and maintain balance at all times. This will allow you to control the Cordless hammer drill-driver better and safer if an unexpected situation arises.

1.3.5. Work with appropriate clothing. Do not work with loose clothing or jewelry. Keep your hair, clothes and gloves at a safe distance from the rotating parts of the Cordless hammer drill-driver. Wide clothes, jewelry, long hair can be grabbed and carried away by the chamber.

1.4. Careful attitude to the Cordless hammer drill-driver.

1.4.1. Do not overload the Cordless hammer drill-driver. Use the Cordless hammer drill-driver only for its intended purpose. You will work better and safer when you use the right Cordless hammer drill-driver in the manufacturer's specified load range.

1.4.2. Keep the Cordless hammer drill-driver out of the reach of children. Do not use it by people who are unfamiliar with how to work with it and have not read these instructions. When in the hands of inexperienced users, the Cordless hammer drill-driver can be dangerous.

1.4.3. Maintain your Cordless hammer drill-driver carefully. Check that the moving parts function properly, do not jam, that there are broken or damaged parts that disrupt or alter the functions of the Cordless hammer drill-driver. Before using the Cordless hammer drill-driver, make sure that the damaged parts are repaired. Many accidents at work are due to poorly maintained power tools and appliances.

1.4.4. Always keep cutting tools well sharpened and clean. Well maintained cutting tools with sharp cutting edges have less resistance and are easier to work with.

1.4.5. Use the Cordless hammer drill-driver, accessories and work tools according to the manufacturer's instructions. At the same time, take into account the specific working conditions and operations that you must perform. The use of a Cordless hammer drill-driver for applications other than those specified by the manufacturer increases the risk of accidents at work.

1.5. Instructions for safe operation, specific for the Cordless hammer drill-driver purchased by you.

Attention! Loss of control of the power tool can lead to accidents at work.

1.5.1. Do not use accessories that are not recommended by the manufacturer specifically for this power tool.

The fact that you can attach a device or work tool to the machine does not guarantee safe operation.

1.5.2. Never place your hands near rotating work tools.

1.5.3. If you carry out activities where there is a risk that the work tool may come into contact with live live wires, only hold the power tool by the insulated handles. When the working tool comes into contact with live wires, it is transmitted to the metal parts of the Cordless hammer drill-driver and this can lead to electric shock.

1.5.4. Use suitable utensils to locate any pipes hidden under the surface, or contact the relevant local supply company. Contact with live wires can cause fire and electric shock. Damage to a gas pipeline can lead to an explosion. Damage to a water supply system results in great material damage and can cause electric shock.

1.5.5. Provide the workpiece.

A part attached with suitable fixtures or clamps is more securely and securely held than if you hold it with your hand.

1.5.6. Regularly clean the ventilation holes of your Cordless hammer drill-driver.

1.5.7. Use only the recommended battery and charger.

1.5.8. Do not change the direction of rotation of the Cordless hammer drill-driver spindle during operation. This will damage it.

1.5.9. Use a soft, dry cloth to clean the Cordless hammer drill-driver. Never use any solvent or alcohol.

2. Construction and purpose.

The Cordless hammer drill-driver is a cordless power tool. The Cordless hammer drill-driver is designed for screwing and unscrewing screws and bolts in wood, metal and plastics, as well as for drilling holes in the listed materials. Cordless, cordless power tools are especially suitable for work related to interior design, room adaptation and more.

The use of the power tool for activities other than its intended use is not permitted!

3. Noise and vibration data.

Sound pressure level: $L_{pA} = 86 \text{ dB (A) K} = 3 \text{ dB (A)}$

Sound power level: $L_{wA} = 97 \text{ dB (A) K} = 3 \text{ dB (A)}$

Value of vibration accelerations during drilling: $a_{hD} = 4.56 \text{ m/s}^2$

Value of vibration accelerations during impact drilling: $a_{hID} = 9.24 \text{ m/s}^2$

4. Preparation for work.

Battery and charger information.

The cordless impact drill comes with a battery and charger. Use only the batteries and charger included in the kit

5. Work with the Cordless hammer drill-driver. Settings, on and off.

5.1. Switching on - press the start button (1).

5.2. Switching off - release the start button (1).

5.3. Rotation speed adjustment.

The screwing or drilling speed can be adjusted during operation by increasing or decreasing the start button pressure (1). The speed adjustment allows for a slow start, which when drilling holes in plaster or in smooth and polished surfaces prevents the drill from slipping, and when turning and unscrewing it helps to control the process.

5.4. Safety clutch. Torque adjustment.

Placing the ring (3) in the selected position causes the clutch to be fixed to a certain torque value. After reaching the set moment of the selected position, the safety clutch is automatically switched off. This prevents the screw from turning too deep.

Different torque values apply to different screws and different materials.

The greater the number corresponding to a given position, the greater the moment.

The ring (3) is set to a certain torque value.

We recommend that you start with a lower torque.

The torque must be increased gradually until the desired result is obtained.

Larger values must be selected for unscrewing screws.

To drill holes, the setting marked with a drill symbol must be selected. With this setting, the Cordless hammer drill-driver operates at the highest torque value.

The ability to select the appropriate setting is acquired through practice.

Setting the ring in the drilling position causes the safety clutch to deactivate.

5.5. Shifting gears.

The Cordless hammer drill-driver has a speed switch (5) which makes it possible to increase the speed range when changing the torque.

I Speed: lower revs, more torque;

II Speed: higher revs, less torque.

Depending on the work being performed, the gear switch must be set to the appropriate position. If it cannot be moved, the spindle must be rotated slightly.

Do not change the position of the gear switch during operation of the Cordless hammer drill-driver. This will damage the power tool.

5.6. Inserting the work tool.

Set the direction of rotation switch (2) to the middle position.

Turning the chuck (4) to the left gives the desired opening of the jaws, necessary for placing a drill or nozzle.

The drill or bit is inserted all the way into the hole of the chuck.

Turn the chuck (4) to the right and tighten it firmly.

Disassembly of the working tool is performed in the reverse order of its installation.

When attaching the drill or bit to the chuck, care must be taken to orient the tool correctly. An additional magnetic extension must be used when using short tips for screwdrivers or bits.

5.7. Direction of rotation left and right.

Using the direction of rotation switch (2), the direction of rotation of the spindle is selected.

Rotate right - the switch (2) is set to the far left position.

Rotate left - the switch (2) is set to the far right position.

It is not permitted to change the direction of rotation when the Cordless hammer drill-driver spindle is rotating.

5.8. Drilling.

When a large diameter hole needs to be drilled, it is recommended to drill it first a smaller hole, which is then drilled to the desired size. This will prevent the drill from overloading. Drilling deep holes should be done gradually, periodically removing the drill bit from the hole to remove chips or dust. If the drill gets stuck in the hole during drilling, the drill must be stopped immediately. Use the change of direction of rotation to remove the drill from the hole. The drill must be held coaxially with the drilled hole. Ideally, the drill should be placed perpendicular to the surface of the workpiece. If the perpendicularity condition is not observed, the drill may get stuck or broken during operation, as well as injure the user. Prolonged drilling at low speeds endangers the engine from overheating. Periodic breaks

5.9. Take periodic breaks from work.

5.10. Store and treat accessories with care.

5.11. Do not throw the tool, do not overload it, do not immerse it in water or other liquids, do not use it for mixing adhesive and concrete solutions.

6. Service and Maintenance.

The body of the drill should be wiped with a piece of soft cloth. No cleaning agent of any kind should be used as it may cause damage to the drill housing.

6.1 Changing the carbon brushes.

Worn (shorter than 5 mm), hot or broken motor carbon brushes should be replaced. Always replace both brushes at the same time. Entrust the work of changing the carbon brushes only to a qualified person, with original spare parts in RAIDER company workshops.

6.2. All types of malfunctions must be repaired at authorized RAIDER workshops.

6.3. Repairs to your power tools are best done by qualified professionals only. In this way, the safe operation of power tools is guaranteed.

7. Battery information.

7.1 The rechargeable battery is supplied with your cordless tool uncharged. The battery must be charged before using the tool for the first time.

7.2 For optimal battery performance, avoid weak discharge cycles. Charge the battery frequently.

7.3 Store the battery at least 40% charged in a cool place, the ideal storage temperature is 15%.

7.4 Lithium-ion batteries are subject to a natural aging process. The battery should be replaced when the capacity drops to 80% of the capacity of a new battery. Leaking cells in an old battery no longer meet the power requirements and are therefore a safety hazard.

7.5 Do not throw batteries into an open fire. There is a risk of explosion.

7.6 Do not set batteries on fire or expose them to open flames.

7.7. Do not completely discharge the batteries. Full discharge will damage the battery cells. The most common cause of full discharge is prolonged storage and non-use of partially discharged batteries. Stop operation as soon as the battery becomes noticeably depleted or the electronics protection system is triggered. Store the rechargeable battery only after it is fully charged.

7.8. Protect batteries and tools from overload! Overloads will quickly cause the cells in the battery to overheat and fail, without outwardly showing the heating.

7.9. Avoid damage and impact. Replace rechargeable batteries that have been dropped from a height of more than one meter or that have been subjected to sudden shocks, even if the battery case appears undamaged. The cells in the battery can be seriously damaged. In this regard, read the information on waste treatment.

7.10. If the battery is overloaded and overheated, the built-in circuit breaker will shut down the equipment to ensure safety. Do not press the on/off switch, more if the circuit breaker is tripped. This may damage the battery.

7.11. Use only original rechargeable batteries. Use of other batteries may result in injury and risk of fire.

7.12. The rechargeable battery is not intended for use by persons (including children) with reduced physical, sensory or mental capabilities, or by persons without experience and knowledge of the equipment, unless the use is under supervision or in accordance with the instructions for use of the equipment given by the persons, responsible for safety. Care must be taken to prevent children from playing with the equipment. The process of charging the battery must take place under the control of the user.

7.13. The rechargeable battery should only be charged with the recommended charger. Using a charger designed to charge another type of battery creates a risk of fire.

7.14. When the rechargeable battery is not in use, it should be stored away from metal objects such as paper clips, coins, keys, nails, screws, or other small metal objects that may short-circuit the battery contacts. Shorting the contacts can cause injury or fire.

7.15. If the battery is damaged and/or misused, gas may be released. Ventilate the room, in case of complaints consult a doctor. Gases can damage the respiratory tract.

7.16. Under extreme conditions, the battery may leak liquid. It may cause irritation or burns. If such a leak is detected, proceed as follows:

- carefully wipe off the liquid with a cloth. Avoid contact of the liquid with skin and eyes;
- if the liquid comes into contact with the skin, the corresponding part of the body must be washed immediately with clean water, possibly neutralize the liquid with a weak acid, such as lemon juice or vinegar;
- if the liquid gets into the eyes, immediately rinse them thoroughly with clean water for at least 10 minutes and seek medical attention.

7.17. The use of a rechargeable battery that is damaged or modified is not permitted. Damaged or modified rechargeable batteries may act unpredictably and cause fire, explosion or risk of injury.

7.18. The rechargeable battery must not be exposed to moisture or water. It is also dangerous for the aquatic environment.

The rechargeable battery must always be kept away from heat sources.

7.19. Follow all loading instructions. Do not charge the battery at a temperature outside the limits specified in the operating instructions. Improper charging or charging at temperatures outside the specified range can damage the battery and increase the risk of fire.

7.20. It is prohibited to repair damaged batteries. Repairs are permitted only by the manufacturer or an authorized service center.

Attention! Lithium-ion rechargeable batteries can leak, catch fire, or explode if heated to high temperatures or short-circuited. They should not be stored in the car during hot and sunny days. Do not open the battery. Lithium-ion rechargeable batteries contain electronic safety devices that, if damaged, can cause the battery to catch fire or explode.

8. Information about the charger and the charging process.

8.1. Please refer to the data marked on the nameplate of the charger. Make sure you connect the charger to the mains with the voltage marked on the nameplate. Never connect the charger to a network with a different voltage.

8.2. Protect the charger and its cable from damage and sharp edges. Damaged cables should be repaired immediately by a qualified electrician.

8.3. Keep the charger, rechargeable batteries and cordless tool out of the reach of children.

8.4. Do not use damaged chargers.

8.5. Do not use the supplied charger to charge other cordless tools.

8.6. The battery heats up during use. Allow it to cool to room temperature before charging.

8.7. The charger is equipped with an automatic shutdown function after charging the battery.

8.8. Never use or charge batteries if you suspect they were last charged more than 12 months ago. There is a high probability that the battery has already suffered dangerous damage /total discharge/

8.9. Charging batteries at temperatures below 10% will cause chemical damage to the cell and may cause a fire.

8.10. Do not use batteries that have become hot during the charging process, as the battery cells may have become dangerously damaged.

8.11. Do not use batteries that have been bent or deformed during the charging process /gassing, cracking, whistling, etc./.

8.12. Never fully discharge the battery /recommended discharge level max. 40%/. Completely discharging the battery will lead to premature aging of the battery cells.

8.13. Never charge or leave the battery unattended.

8.14. This charger is not intended for use by persons (including children) with reduced physical, sensory or mental capabilities, or by persons without experience and knowledge of the equipment, unless use is under supervision or in accordance with the instructions for use of the device provided by the persons responsible for safety. Care should be taken that children do not play with the equipment.

8.15. The charger must not be exposed to moisture or water. Water entering the charger increases the risk of electric shock. The charger can only be used indoors, in dry rooms.

8.16. Before starting any maintenance or cleaning activities on the charger, you must disconnect it from the mains.

8.17. Do not use the charger on a flammable surface (eg paper, cloth) or near flammable substances. Due to the heating of the charger during the charging process, there is a risk of fire.

8.18. Before each use, check the condition of the charger, cable and plug. In case of damage, do not use the charger. Do not attempt to disassemble the charger. All repairs must be carried out by an authorized repair shop. Improper installation of the charger may result in electric shock or fire.

8.19. When the charger is not in use, it must be disconnected from the mains.

8.20. It is prohibited to repair a damaged charger. Repairs to the charger are only permitted by the manufacturer or an authorized service center.

9. Protection from environmental influences.

9.1. Protect the charger and batteries from moisture and rain. Moisture and rain can cause dangerous damage.

9.2. Do not use charger or battery near flammable vapors and liquids.

9.3. Use the charger and battery only in dry places and at an ambient temperature of 0-45 C.

9.4. Do not store the charger and battery in places where the temperature may reach above 30 C. In particular, do not leave the charger in a car that is parked in the sun.

9.5. Protect rechargeable batteries from overheating. Overloading, overcharging and exposure to direct sunlight will cause the cells to overheat. Never charge or operate rechargeable batteries that are overheated - replace them immediately if possible.

9.6. Storage of batteries, chargers and cordless tools. Terms of use.

Environmental protection.

In order to protect the environment, the power tool and the packaging must undergo appropriate processing for the reuse of the raw materials contained in them. Do not dispose of power tools with household waste! According to the European Union Directive 2012/19/EC on end-of-life electrical and electronic equipment and the approval and as a national law, power tools that can no longer be used must be collected separately and subjected to appropriate processing to recover the contents are in them raw materials.



Rechargeable battery.

Lithium-ion battery (Li-ion).

Do not dispose of batteries in household waste or in water reservoirs! Don't burn them! Accumulator batteries must be collected, recycled or disposed of in an environmentally friendly manner. According to Directive 2006/66/EC, defective or worn-out rechargeable or ordinary batteries must be recycled.



RO**Instrucțiune originală de utilizare**

Dragi utilizatori,

Felicitări pentru cumpărarea unei mașini de la cea mai rapidă creștere a mărcii pentru mașini electrice, benzină și pneumatice - RAIDER. Cu instalare și operare corespunzătoare, RAIDER sunt mașini fiabile și fiabile, iar lucrul cu ele vă va aduce o adevărată plăcere. Pentru confortul dvs., există o rețea excelentă de service cu 45 de stații de benzină din întreaga țară.

Înainte de a utiliza această mașină, citiți cu atenție această "Instrucțiune de utilizare". Din motive de siguranță și pentru a vă asigura utilizarea corespunzătoare, citiți cu atenție aceste instrucțiuni, inclusiv recomandările și avertismentele din acestea. Pentru a evita erorile și incidentele inutile, este important ca aceste instrucțiuni să rămână disponibile pentru referință viitoare la oricine care va folosi mașina. Dacă îl vindeți unui nou proprietar, "Instrucțiunea de utilizare" trebuie predată noului proprietar, astfel încât noul utilizator să poată citi instrucțiunile de siguranță și instrucțiunile de utilizare relevante.

"Euromaster Import Export" Ltd este un reprezentant autorizat al producătorului și proprietarului mărcii comerciale RAIDER. Adresa conducerii companiei este la Sofia 1231, Blvd. Lomsko Shosse 244, tel. 0700 44 155, www.raider.bg; www.euromasterbg.com; e-mail: info@euromasterbg.com.

Începând cu anul 2006, compania a introdus sistemul de management al calității ISO 9001: 2008 cu scopul certificării: Comerțul, importul, exportul și service-ul instrumentelor profesionale și hobby-electrice, pneumatice și mecanice și hardware-ului general. Certificatul este emis de Moody International Certification Ltd, Anglia.

Mașină de găurit cu ciocan

parametru	unitate	valoare
Model	-	RD-CDL38
Voltaj	V	18
Tipul de celule ale bateriei	-	Li-ion
Viteză de ralanti	min-1	1' 0-350 2' 0-1300
Diametrul sculelor de lucru prins în mandrină	mm	10
Gradele de reglare a cuplului	-	18+2
Cuplu maxim	Nm	30
Frecvența impactului	min-1	0-8000
Diametrul maxim al găurilor găsite în oțel	mm	8
Diametrul maxim al găurilor găsite în lemn	mm	26
Diametrul maxim al găurilor găurite în cărămidă	mm	10

Battery

parametru	unitate	valoare
Art. Nr	-	131171: capacitate 2 Ah
Voltaj	V	18
Tipul de celule ale bateriei	-	Li-ion

Încărcător		
parametru	unitate	valoare
Tensiunea de alimentare	V AC	230
Frecvența curentului alternativ	Hz	50
Tensiunea de ieșire	V DC	21.75; 1.5 A
Clasa de protecție	-	II

RO / Elemente ilustrate:

1. Comutator de declanșare
2. Comutator de sens de rotație
3. Selectarea funcțiilor
 - 3.1. Reglarea cuplului
 - 3.2. Funcția de găurire
 - 3.3. Funcția de impact
4. Mandrina de găurit cu strângere rapidă
5. Comutator de viteză
6. Bateria

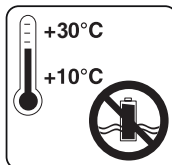

Depozitați bateria numai în încăperi uscate cu o temperatură ambientă de +10° C până la +30° C.

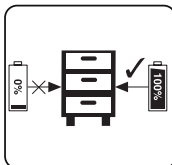

Locul încărcat numai bateriile stocate (încărcate cu cel puțin 40%)

MAȘORĂ DE CUMPĂRĂ FĂRĂ BALU

1. Instrucțiuni generale pentru lucrul în siguranță.

Citiți cu atenție toate instrucțiunile. Nerespectarea instrucțiunilor de mai jos poate duce la șoc electric, incendiu și/sau vătămare gravă. Păstrați aceste instrucțiuni într-un loc sigur.

1.1. Siguranța la locul de muncă.

1.1.1. Păstrați-vă locul de muncă curat și bine iluminat. Dezordinea și iluminarea insuficientă pot contribui la un accident de muncă.

1.1.2. Nu utilizați mașina de găurit fără fir într-un mediu cu risc crescut de explozie, lângă lichide inflamabile, gaze sau materiale cu praf.

În timpul funcționării, mașina de găurit cu acumulator poate emite scântei care pot aprinde materiale praf sau vapori.

1.1.3. Păstrați copiii și cei din jur la o distanță sigură în timp ce utilizați mașina de găurit cu acumulator.

Dacă sunteți distras, puteți pierde controlul mașinii de găurit fără fir.

1.2. Siguranță atunci când lucrați cu electricitate.

1.2.1. Protejați-vă mașina de găurit fără fir de ploaie și umezeală.

1.2.2. Pătrunderea apei în mașina de găurit cu acumulator crește riscul de electrocutare.

1.3. Un mod sigur de lucru.

1.3.1. Rămâi concentrat, urmărește-ți acțiunile cu atenție și acționează cu prudență și rațiune. Nu utilizați mașina de găurit fără fir atunci când sunteți obosit sau sub influența drogurilor, alcoolului sau narcotice.

Un moment de neatenție în timpul utilizării mașinii de găurit cu acumulator poate duce la vătămări grave.

1.3.2. Lucrați cu îmbrăcăminte de lucru de protecție și întotdeauna cu ochelari de protecție.

Purtarea echipamentului individual de protecție adecvat pentru mașina de găurit cu acumulator utilizată și pentru activitatea desfășurată, cum ar fi o mască de respirație, pantofi robusti, bine închiși, cu o prindere stabilă, o cască de protecție și dispozitive de suprimare a zgomotului (antifoane), reduce riscul unui accident de muncă.

1.3.3. Evitați pericolul de a porni accidental mașina de găurit cu acumulator. Dacă țineți degetul pe comutatorul de pornire când transportați mașina de găurit cu acumulator, există riscul unui accident de muncă.

1.3.4. Evitați pozițiile nenaturale ale corpului. Lucrați într-o poziție stabilă a corpului și mențineți echilibrul în orice moment. Astfel vei putea controla mașina de găurit cu acumulator mai bine și mai sigur dacă apare o situație neașteptată.

1.3.5. Lucrați cu îmbrăcăminte adecvată. Nu lucrați cu haine largi sau bijuterii. Păstrați părul, îmbrăcămintea și mănușile la distanță sigură de părțile rotative ale mașinii de găurit cu acumulator. Hainele largi, ornamentele, părul lung pot fi prinse și târâte de mandrina.

1.4. Îngrijirea mașinii de găurit fără fir.

1.4.1. Nu supraîncărcați mașina de găurit fără fir. Utilizați mașina de găurit fără fir numai în scopul pentru care a fost destinată. Veți lucra mai bine și mai în siguranță atunci când utilizați mașina de găurit fără fir potrivită în intervalul

de încărcare specificat de producător.

1.4.2. Nu lăsați mașina de găurit fără fir la îndemâna copiilor. Nu permiteți utilizarea acestuia de către persoane care nu sunt familiarizate cu funcționarea sa și nu au citit aceste instrucțiuni. Când se află în mâinile utilizatorilor fără experiență, un burghiu cu acumulator poate fi periculos.

1.4.3. Întrețineți-vă mașina de găurit fără fir cu grijă. Verificați ca piesele mobile să funcționeze perfect, să nu se blocheze, să nu existe piese rupte sau deteriorate care să perturbe sau să altereze funcțiile mașinii de găurit cu acumulator. Înainte de a utiliza mașina de găurit cu acumulator, asigurați-vă că piesele deteriorate sunt reparate. Multe accidente la locul de muncă se datorează sculelor și aparatelor electrice prost întreținute.

1.4.4. Păstrați întotdeauna uneltele de tăiere ascuțite și curate. Unelele de tăiere bine întreținute, cu muchii ascuțite, oferă mai puțină rezistență și sunt mai ușor de lucrat.

1.4.5. Utilizați burghiul cu acumulator, accesoriile și uneltele de lucru în conformitate cu instrucțiunile producătorului. În același timp, țineți cont de condițiile specifice de lucru și operațiunile pe care trebuie să le efectuați. Utilizarea unui mașină de găurit fără fir pentru alte aplicații decât cele prevăzute de producător crește riscul accidentelor profesionale.

1.5. Instrucțiuni de siguranță specifice mașinii de găurit fără fir pe care l-ați achiziționat.

Atenție! Pierderea controlului asupra unealtei electrice poate duce la accidente de muncă.

1.5.1. Nu utilizați atașamente care nu sunt recomandate de producător special pentru această unealtă electrică.

Faptul că puteți atașa un anumit accesoriu sau unealtă de lucru la mașină nu garantează funcționarea în siguranță cu acesta.

1.5.2. Nu puneți niciodată mâinile lângă uneltele de lucru rotative.

1.5.3. Dacă efectuați sarcini în care există riscul ca unealta electrică să intre în contact cu fire sub tensiune ascunse, țineți unealta electrică numai de mânerul izolat electric. Când unealta de lucru intră în contact cu fire sub tensiune, aceasta este transmisă la părțile metalice ale mașinii de găurit cu acumulator și acest lucru poate duce la un șoc electric.

1.5.4. Utilizați instrumentele adecvate pentru a localiza orice conductă subterană sau contactați compania de utilități locale corespunzătoare. Contactul cu firele sub tensiune poate provoca incendiu și electrocutare. Deteriorarea unei conducte de gaz poate duce la o explozie. Deteriorarea unei conducte de apă are ca rezultat daune materiale extinse și pot provoca șocuri electrice.

1.5.5. Asigurați piesa de prelucrat.

O parte prinsă cu dispozitive de fixare sau cleme adecvate este blocată mai ferm și mai sigur decât dacă este ținută cu mâna.

1.5.6. Curățați regulat orificiile de ventilație ale mașinii dvs. de găurit fără fir.

1.5.7. Utilizați numai acumulatorul și încărcătorul recomandate.

1.5.8. Nu schimbați sensul de rotație al axului de găurit fără fir în timpul funcționării. În felul acesta îl vei deteriora.

1.5.9. Utilizați o cârpă moale și uscată pentru a curăța mașina de găurit fără fir. Nu utilizați niciodată solvent sau alcool.

2. Construcție și scop.

Un burghiu cu acumulator este o unealtă electrică alimentată de o baterie. Mașina de găurit cu acumulator este concepută pentru înșurubarea și deșurubarea șuruburilor și șuruburilor din lemn, metal și materiale plastice, precum și pentru găurirea în materialele enumerate. Sculele electrice cu baterie, fara cablu de alimentare, sunt deosebit de potrivite pentru lucrări legate de amenajarea interioară, adaptarea spațiilor și altele.

Nu este permisă utilizarea unealtei electrice pentru alte activități decât scopul pentru care a fost prevăzută!

3. Date de zgomot și vibrații.

Nivel de presiune acustică: LpA = 86 dB(A) K=3 dB(A)

Nivel de putere sonoră: LwA = 97 dB(A) K=3 dB(A)

Valoarea accelerațiilor vibrațiilor în timpul forajului: ahD = 4,56 m/s²

Valoarea accelerațiilor vibraționale în forajul cu impact: ah ID = 9,24 m/s²

4. Pregătirea pentru muncă.

Informații despre baterie și încărcător.

Mașina de găurit cu percuție fără fir vine cu o baterie și un încărcător. Utilizați numai bateriile și încărcătorul incluse în pachet

5. Lucrul cu mașina de găurit fără fir. Setări, pornit și oprit.

5.1. Pornire - este apăsat butonul de pornire (1).

5.2. Opreire - butonul de declanșare (1) este eliberat.

5.3. Reglați viteza de rotație.

Viteza de înșurubare sau de găurire poate fi reglată în timpul funcționării prin creșterea sau scăderea presiunii pe butonul de declanșare (1). Reglarea vitezei permite o pornire lentă, care la găurirea în tencuială sau în suprafețe netede și lustruite împiedică alunecarea burghiei, iar la răscuire și desfacere ajută la controlul procesului.

5.4. Ambreiaj de siguranță. Reglarea cuplului.

Plasarea inelului (3) în poziția selectată face ca cuplajul să fie fixat la o anumită valoare a cuplului. După atingerea momentului setat al poziției selectate, ambreiajul de siguranță este oprit automat. Acest lucru previne introducerea șurubului prea adânc.

Diferite valori ale cuplului se aplică diferitelor șuruburi și diferitelor materiale.

Cu cât este mai mare numărul corespunzător poziției date, cu atât cuplul este mai mare.

Inelul (3) este setat la o anumită valoare a cuplului.

Vă recomandăm să începeți cu o valoare mai mică a cuplului.

Cuplul trebuie crescut treptat până la obținerea rezultatului dorit.

Pentru desurubarea șuruburilor, trebuie selectate valori mai mari.

Pentru a găuri, trebuie selectată setarea marcată cu simbolul burghiului. În această setare, mașina de găurit cu acumulator funcționează la cea mai mare valoare a cuplului.

Capacitatea de a selecta setarea adecvată vine cu practică.

Amplasarea inelului în poziția de găurit face ca ambreiajul de siguranță să fie dezactivat.

5.5. Schimbarea vitezelor.

Mașina de găurit cu acumulator are un comutator de viteză (5) care permite creșterea intervalului de viteză de rotație la schimbarea cuplului.

I Viteza: rpm mai mic, cuplu mai mare;

Viteza II: rpm mai mare, cuplu mai mic.

În funcție de munca de efectuat, selectorul de viteze trebuie să fie setat în poziția corespunzătoare. Dacă nu poate fi mișcat, axul trebuie rotit puțin.

Nu schimbați poziția comutatorului de viteză în timp ce mașina de găurit fără fir funcționează. Acest lucru va cauza deteriorarea unelei electrice.

5.6. Amplasarea instrumentului de lucru.

Comutatorul de sens de rotație (2) este plasat în poziția de mijloc.

Prin rotirea mandrina (4) spre stanga se obtine deschiderea dorita a falcilor, necesara introducerii unui burghiu sau burghie.

Burghiul sau burghiu este introdus până la capăt în orificiul mandrinei.

Rotiți mandrina (4) spre dreapta și strângeți ferm.

Demontarea instrumentului de lucru se realizează în ordinea inversă a asamblării acestuia.

Când fixați burghiul sau burghiul în mandrina, trebuie avut grijă să orientați corect unealta. O extensie magnetică suplimentară trebuie utilizată atunci când utilizați biți scurți de șurubelniță.

5.7. Sensul de rotație stânga-dreapta.

Comutatorul de sens de rotație (2) este utilizat pentru a selecta sensul de rotație al axului.

Rotire la dreapta - comutatorul (2) este plasat în poziția extremă stângă.

Rotiți la stânga - comutatorul (2) este plasat în poziția extremă dreaptă.

Nu este permisă schimbarea direcției de rotație atunci când axul mașinii de găurit fără fir se rotește.

5.8. Foraj.

Când se găsește o gaură cu diametru mare, se recomandă mai întâi să găuriți o gaură mai mică, care apoi este alezată la dimensiunea dorită. Acest lucru va preveni supraîncărcarea burghiului. Găurirea găurilor adânci trebuie făcută treptat, scoțând periodic burghia din gaură pentru a îndepărta așchiile sau praful. Dacă în timpul găuririi burghiul se blochează în gaură, burghiul trebuie oprit imediat. Utilizați rotația inversă pentru a trage bitul din gaură. Burghiul trebuie să fie ținut paralel cu gaura care se face. În mod ideal, burghiul ar trebui să fie plasat perpendicular pe suprafața materialului de prelucrat. Dacă condiția de perpendicularitate nu este respectată, bitul se poate bloca sau rupe în oficiu în timpul funcționării, precum și rănirea utilizatorului. Găurirea prelungită la viteză mică de rotație riscă supraîncălzirea motorului. În timpul lucrului trebuie luate pauze periodice sau semănătoarea trebuie lăsată să funcționeze la viteză maximă fără sarcină timp de aproximativ 3 minute. Nu acoperiți orificiile din carcasa utilizate pentru ventilarea motorului electric.

5.9. Luați pauze periodice de la serviciu.

5.10. Depozitați și tratați accesoriile cu grijă.

5.11 Nu aruncați unealta, nu o supraîncărcați, nu o scufundați în apă sau alte lichide, nu o utilizați pentru amestecarea soluțiilor de adeziv și beton.

6. Service și întreținere.

Corpul burghiului trebuie șters cu o bucată de cârpă moale. Nu trebuie utilizat niciun agent de curățare, deoarece poate cauza deteriorarea carcasei burghiului.

6.1 Schimbarea perilor de cărbune.

Perile de cărbune a motorului uzate (mai scurte de 5 mm), fierbinți sau rupte trebuie înlocuite. Înlocuiți întotdeauna ambele peri în același timp. Încredințați munca de schimbare a perilor de cărbune doar unei persoane calificate, cu piese de schimb originale în atelierul companiei RAIDER.

6.2. Toate tipurile de defectuni trebuie reparate la atelierul autorizat RAIDER.

6.3. Reparațiile la uneltele dumneavoastră electrice sunt cel mai bine efectuate numai de profesioniști calificați. În acest fel, este garantată funcționarea în siguranță a sculelor electrice.

7. Informații despre baterie.

7.1 Bateria reîncărcabilă este furnizată cu unealta fără fir neîncărcată. Bateria trebuie încărcată înainte de a utiliza instrumentul pentru prima dată.

7.2 Pentru o performanță optimă a bateriei, evitați ciclurile slabe de descărcare. Încărcați frecvent bateria.

7.3 Depozitați bateria cel puțin 40% încărcată într-un loc răcoros, temperatura ideală de depozitare este de 15%.

7.4 Bateriile litiu-ion sunt supuse unui proces natural de îmbătrânire. Bateria trebuie înlocuită atunci când capacitatea scade la 80% din capacitatea unei baterii noi. Scurgerile celulelor dintr-o baterie veche nu mai

îndeplinesc cerințele de alimentare și, prin urmare, reprezintă un pericol pentru siguranță.

7.5 Nu aruncați bateriile în foc deschis. Există risc de explozie.

7.6 Nu incendiați bateriile și nu le expuneți la flăcări deschise.

7.7. Nu descărcați complet bateriile. Descărcarea completă va deteriora celulele bateriei. Cea mai frecventă cauză a descărcării complete este depozitarea prelungită și neutilizarea bateriilor parțial descărcate. Opriți funcționarea de îndată ce bateria devine vizibil epuizată sau sistemul de protecție electronică este declanșat. Depozitați bateria reîncărcabilă numai după ce este complet încărcată.

7.8. Protejați bateriile și uneltele de suprasarcină! Supraîncărcările vor cauza rapid supraîncălzirea și defectarea celulelor din baterie, fără a afișa în exterior încălzirea.

7.9. Evitați deteriorarea și impactul. Înlocuiți bateriile reîncărcabile care au scăpat de la o înălțime mai mare de un metru sau care au fost supuse unor șocuri bruște, chiar dacă carcasa bateriei pare nedeteriorată. Celulele din baterie pot fi grav deteriorate. În acest sens, citiți informațiile despre tratarea deșeurilor.

7.10. Dacă bateria este supraîncărcată și supraîncălzită, întrerupătorul de circuit încorporat va opri echipamentul pentru a asigura siguranța. Nu apăsați întrerupătorul de pornire/oprire, mai mult dacă întrerupătorul este declanșat. Acest lucru poate deteriora bateria.

7.11. Utilizați numai baterii reîncărcabile originale. Utilizarea altor baterii poate duce la răniri și risc de incendiu.

7.12. Bateria reîncărcabilă nu este destinată utilizării de către persoane (inclusiv copii) cu capacități fizice, senzoriale sau mentale reduse sau de către persoane fără experiență și cunoștințe despre echipament, cu excepția cazului în care utilizarea este sub supraveghere sau în conformitate cu instrucțiunile de utilizare ale echipamentele oferite de persoanele responsabile cu siguranța. Trebuie avut grijă ca copiii să nu se joace cu echipamentul. Procesul de încărcare a bateriei trebuie să aibă loc sub controlul utilizatorului.

7.13. Bateria reîncărcabilă trebuie încărcată numai cu încărcătorul recomandat. Utilizarea unui încărcător conceput pentru a încărca un alt tip de baterie creează un risc de incendiu.

7.14. Când bateria reîncărcabilă nu este utilizată, aceasta trebuie depozitată departe de obiecte metalice, cum ar fi agrafe, monede, chei, cuie, șuruburi sau alte obiecte metalice mici care pot scurtcircuita contactele bateriei. Scurtcircuitarea contactelor poate provoca vătămări sau incendii.

7.15. Dacă bateria este deteriorată și/sau utilizată necorespunzător, se poate elibera gaz. Aerisiți camera, în caz de plângeri consultați un medic. Gazele pot afecta tractul respirator.

7.16. În condiții extreme, bateria poate curge lichid. Poate provoca iritații sau arsuri. Dacă se detectează o astfel de scurgere, procedați după cum urmează:

- stergeți cu grijă lichidul cu o carpa. Evitați contactul lichidului cu pielea și ochii;

- dacă lichidul intra în contact cu pielea, partea corespunzătoare a corpului trebuie spalată imediat cu apa curată, eventual neutralizarea lichidului cu un acid slab, precum zeama de lamaie sau otetul;

- dacă lichidul intră în ochi, clătiți-i imediat cu apă curată timp de cel puțin 10 minute și solicitați asistență medicală.

7.17. Utilizarea unei baterii reîncărcabile care este deteriorată sau modificată nu este permisă. Bateriile reîncărcabile deteriorate sau modificate pot acționa imprevizibil și pot cauza incendiu, explozie sau risc de rănire.

7.18. Bateria reîncărcabilă nu trebuie expusă la umiditate sau apă. De asemenea, este periculos pentru mediul acvatic.

Bateria reîncărcabilă trebuie ținută întotdeauna departe de sursele de căldură.

7.19. Urmați toate instrucțiunile de încărcare. Nu încărcăți bateria la o temperatură în afara limitelor specificate în instrucțiunile de utilizare. Încărcarea necorespunzătoare sau încărcarea la temperaturi în afara intervalului specificat poate deteriora bateria și crește riscul de incendiu.

7.20. Este interzisă repararea bateriilor deteriorate. Reparațiile sunt permise numai de producător sau de un centru de service autorizat.

Atenție! Bateriile reîncărcabile cu litiu-ion se pot scurge, pot lua foc sau exploda dacă sunt încălzite la temperaturi ridicate sau sunt scurtcircuitate. Ele nu trebuie depozitate în mașină în zilele calde și însorite. Nu deschideți bateria. Bateriile reîncărcabile litiu-ion conțin dispozitive electronice de siguranță care, dacă sunt deteriorate, pot provoca incendii sau explozia bateriei.

8. Informații despre încărcător și procesul de încărcare.

8.1. Vă rugăm să consultați datele marcate pe plăcuța de identificare a încărcătorului. Asigurați-vă că conectați încărcătorul la rețea cu tensiunea marcată pe plăcuța de identificare. Nu conectați niciodată încărcătorul la o rețea cu o tensiune diferită.

8.2. Protejați încărcătorul și cablul acestuia de deteriorare și margini ascuțite. Cablurile deteriorate trebuie reparate imediat de către un electrician calificat.

8.3. Nu lăsați încărcătorul, bateriile reîncărcabile și unealta fără fir la îndemâna copiilor.

8.4. Nu utilizați încărcătoare deteriorate.

8.5. Nu utilizați încărcătorul furnizat pentru a încărca alte unelte fără fir.

8.6. Bateria se încălzește în timpul utilizării. Lăsați-l să se răcească la temperatura camerei înainte de încărcare.

8.7. Încărcătorul este echipat cu o funcție de oprire automată după încărcarea bateriei.

8.8. Nu utilizați și nu încărcăți niciodată bateriile dacă bănuieți că au fost încărcate ultima dată cu mai mult de 12 luni în urmă. Există o mare probabilitate ca bateria să fi suferit deja daune periculoase /descărcare totală/

8.9. Încărcarea bateriilor la temperaturi sub 10% va cauza deteriorarea chimică a celulei și poate provoca un incendiu.

8.10. Nu utilizați baterii care s-au fierbinte în timpul procesului de încărcare, deoarece celulele bateriei se pot deteriora periculos.

8.11. Nu utilizați baterii care au fost îndoite sau deformată în timpul procesului de încărcare/gazare, crăpare,

șuierat etc./.

8.12. Nu descărcați niciodată complet bateria/nivelul de descărcare recomandat max. 40%/. Descărcarea completă a bateriei va duce la îmbătrânirea prematură a celulelor bateriei.

8.13. Nu încărcăți și nu lăsați niciodată bateria nesupravegheată.

8.14. Acest încărcător nu este destinat utilizării de către persoane (inclusiv copii) cu capacități fizice, senzoriale sau mentale reduse sau de către persoane fără experiență și cunoștințe despre echipament, cu excepția cazului în care utilizarea este sub supraveghere sau în conformitate cu instrucțiunile de utilizare ale dispozitivului furnizate. de către persoanele responsabile cu siguranța. Se va avea grijă ca copiii să nu se joace cu echipamentul.

8.15. Încărcătorul nu trebuie expus la umiditate sau apă. Apa care intră în încărcător crește riscul de electrocutare. Încărcătorul poate fi folosit numai în interior, în încăperi uscate.

8.16. Înainte de a începe orice activitate de întreținere sau curățare a încărcătorului, trebuie să îl deconectați de la rețea.

8.17. Nu utilizați încărcătorul pe o suprafață inflamabilă (de exemplu, hârtie, cârpă) sau lângă substanțe inflamabile. Din cauza încălzirii încărcătorului în timpul procesului de încărcare, există riscul de incendiu.

8.18. Înainte de fiecare utilizare, verificați starea încărcătorului, cablului și ștecherului. În caz de deteriorare, nu utilizați încărcătorul. Nu încercați să dezamblați încărcătorul. Toate reparațiile trebuie efectuate de un atelier de reparații autorizat. Instalarea necorespunzătoare a încărcătorului poate duce la electrocutare sau incendiu.

8.19. Când încărcătorul nu este utilizat, acesta trebuie deconectat de la rețea.

8.20. Este interzisă repararea unui încărcător deteriorat. Reparațiile încărcătorului sunt permise numai de producător sau de un centru de service autorizat.

9. Protecția împotriva influențelor mediului.

9.1. Protejați încărcătorul și bateriile de umiditate și ploaie. Umiditatea și ploaia pot provoca daune periculoase.

9.2. Nu utilizați încărcătorul sau bateria în apropierea vaporilor și lichidelor inflamabile.

9.3. Utilizați încărcătorul și bateria numai în locuri uscate și la o temperatură ambientală de 0-45 C.

9.4. Nu depozitați încărcătorul și bateria în locuri unde temperatura poate ajunge peste 30 C. În special, nu lăsați încărcătorul într-o mașină care este parcată la soare.

9.5. Protejați bateriile reîncărcabile de supraîncălzire. Supraîncălzirea, supraîncălzirea și expunerea la lumina directă a soarelui vor cauza supraîncălzirea celulelor. Nu încărcăți și nu utilizați niciodată bateriile reîncărcabile care sunt supraîncălzite - înlocuiți-le imediat dacă este posibil.

9.6. Depozitarea bateriilor, încărcătoarelor și uneltelor fără fir. Termeni de utilizare.

Întreținere și curățare.

Pentru a lucra eficient și în siguranță, păstrați mașinile și orificiile de ventilație curate. Luați pauze periodice de la serviciu. Depozitați și tratați accesoriile cu grijă.

Ștergeți aparatul cu o cârpă curată sau suflați-l cu aer comprimat de joasă presiune. Curățați-l în mod regulat cu o cârpă umedă și puțin detergent ușor. Nu folosiți detergenți sau solvenți. Dacă apar zgomote neobișnuite de la mașini, opriți imediat lucrul și căutați cel mai apropiat centru de service RAIDER.

Protecția mediului.

Pentru a proteja mediul înconjurător, nealța electrică și ambalajul trebuie să sufere o prelucrare corespunzătoare pentru reutilizarea materiilor prime conținute în acestea. Nu aruncați sculele electrice împreună cu deșeurile menajere! Conform Directivei Uniunii Europene 2012/19/CE privind echipamentele electrice și electronice scoase din uz și aprobarea și ca lege națională, uneltele electrice care nu mai pot fi utilizate trebuie colectate separat și supuse unei procesări adecvate pentru a recupera conținutul sunt în ele materii prime.



Baterie reincarcabila.

Baterie litiu-ion (Li-ion).

Nu aruncați bateriile în gunoier menajer sau în rezervoarele de apă! Nu le arde!

Bateriile de acumulator trebuie colectate, reciclate sau eliminate într-un mod ecologic. Conform Directivei 2006/66/CE, bateriile reîncărcabile sau obișnuite defecte sau uzate trebuie reciclate.



Αρχικές οδηγίες χρήσης

Αγαπητοί χρήστες,

Συγχαρητήρια για την αγορά ενός μηχανήματος από την ταχύτερα αναπτυσσόμενη μάρκα για ηλεκτρικές, βενζινοκίνητες και πνευματικές μηχανές - RAIDER. Με σωστή εγκατάσταση και λειτουργία, το RAIDER είναι αξιόπιστα και αξιόπιστα μηχανήματα και η δουλειά μαζί τους θα σας φέρει πραγματική ευχαρίστηση. Για την καλύτερη εξυπηρέτησή σας, υπάρχει ένα εξαιρετικό δίκτυο εξυπηρέτησης με 45 πρατήρια καυσίμων σε όλη τη χώρα.

Πριν χρησιμοποιήσετε αυτό το μηχάνημα, διαβάστε προσεκτικά αυτή την "Οδηγία Χρήσης". Για λόγους ασφάλειας και για τη σωστή χρήση, διαβάστε προσεκτικά αυτές τις οδηγίες, συμπεριλαμβανομένων των συστάσεων και των προειδοποιήσεών τους. Για να αποφύγετε περιττά σφάλματα και συμβάντα, είναι σημαντικό οι οδηγίες αυτές να παραμείνουν διαθέσιμες για μελλοντική αναφορά σε όποιον θα χρησιμοποιήσει τη μηχανή. Αν το πουλήσετε σε νέο ιδιοκτήτη, η "Οδηγία Χρήσης" πρέπει να παραδοθεί στον νέο ιδιοκτήτη, ώστε ο νέος χρήστης να μπορεί να διαβάσει τις σχετικές προφυλάξεις ασφαλείας και τις οδηγίες λειτουργίας.

Η "Euromaster Import Export" Ltd είναι εξουσιοδοτημένος αντιπρόσωπος του κατασκευαστή και του ιδιοκτήτη του εμπορικού σήματος RAIDER. Η διεύθυνση της διοίκησης της εταιρίας βρίσκεται στη Σόφια 1231, Blvd. Lomsko Shosse 244, τηλ. 0700 44 155, www.raider.gr, www.euromasterbg.com; e-mail: info@euromasterbg.com.

Από το 2006 η εταιρεία έχει εισαγάγει το σύστημα διαχείρισης ποιότητας ISO 9001: 2008 με αντικείμενο πιστοποίησης: Εμπόριο, εισαγωγή, εξαγωγή και συντήρηση επαγγελματικών και χόμπι ηλεκτρικών, πνευματικών και μηχανικών εργαλείων και γενικού εξοπλισμού. Το πιστοποιητικό εκδίδεται από την Moody International Certification Ltd, Αγγλία.

Τρυπάνι-Σφυρί Ασύρματο

παράμετρος	μονάδα	αξίας
Μοντέλο	-	RD-CDL38
Ένταση	V	18
Τύπος κυψελών μπαταρίας	-	Li-ion
Ταχύτητα αδράνειας	min-1	1' 0-350 2' 0-1300
Διάμετρος των εργαλείων εργασίας που σφίγγονται στο τσοκ	mm	10
Βαθμοί ρύθμισης ροπής	-	18+2
Μέγιστη ροπή	Nm	30
Συχνότητα χτυπήματος	min-1	0-8000
Μέγιστη διάμετρος διάτρητων οπών σε χάλυβα	mm	8
Μέγιστη διάμετρος διάτρητων οπών σε ξύλο	mm	26
Μέγιστη διάμετρος διάτρητων οπών σε τούβλο	mm	10

Επαναφορτιζόμενες ΜΠΑΤΑΡΙΕΣ

παράμετρος	μονάδα	αξίας
Τέχνη. όχι	-	131171: χωρητικότητα 2 Ah
Ένταση	V	18
Τύπος κυψελών μπαταρίας	-	Li-ion

Φορτιστής		
παράμετρος	μονάδα	αξίας
Τάση τροφοδοσίας	V AC	230
Συχνότητα AC	Hz	50
Τάση εξόδου	V DC	21.75; 1.5 A
Κατηγορία προστασίας	-	II

ΕΛ / Απεικονιζόμενα στοιχεία:

1. Διακόπτης σκανδάλης
2. Διακόπτης κατεύθυνσης περιστροφής
3. Επιλογή λειτουργιών
 - 3.1. Ρύθμιση ροπής
 - 3.2. Λειτουργία διάτρησης
 - 3.3. Λειτουργία κρούσης
4. Τσοκ τρυπανιού ταχείας σύσφιξης
5. Διακόπτης ταχύτητας
6. Μπαταρία

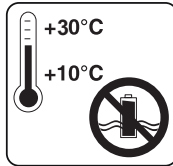

Αποθηκεύστε την μπαταρία μόνο σε ξηρούς χώρους σε θερμοκρασία αέρα από + 10 ° C έως + 30 ° C.

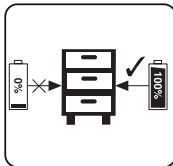

Αποθηκεύστε την μπαταρία μόνο σε φορτισμένη κατάσταση (φορτισμένη τουλάχιστον 40%).

ΚΡΟΥΣΤΙΚΟ ΤΡΥΠΑΝΙ ΑΚΟΡΔΩΝ

1. Γενικές οδηγίες για ασφαλή εργασία.

Διαβάστε προσεκτικά όλες τις οδηγίες. Η μη τήρηση των παρακάτω οδηγιών μπορεί να οδηγήσει σε ηλεκτροπληξία, πυρκαγιά και/ή σοβαρό τραυματισμό. Φυλάξτε αυτές τις οδηγίες σε ασφαλές μέρος.

1.1. Ασφάλεια στο χώρο εργασίας.

1.1.1. Διατηρήστε τον χώρο εργασίας σας καθαρό και καλά φωτισμένο. Η ακαταστασία και ο ανεπαρκής φωτισμός μπορεί να συμβάλουν σε ένα εργατικό ατύχημα.

1.1.2. Μη χρησιμοποιείτε το ασύρματο τρυπάνι σε περιβάλλον με αυξημένο κίνδυνο έκρηξης, κοντά σε εύφλεκτα υγρά, αέρια ή σκονισμένα υλικά.

Κατά τη λειτουργία, το τρυπάνι μπαταρίας μπορεί να εκπέμψει σπινθήρες που μπορεί να αναφλέξουν σκονισμένα υλικά ή ατμούς.

1.1.3. Κρατήστε τα παιδιά και τους παρευρισκόμενους σε απόσταση ασφαλείας κατά τη λειτουργία του τρυπανιού μπαταρίας.

Εάν σας αποσπάται η προσοχή, μπορεί να χάσετε τον έλεγχο του ασύρματου τρυπανιού.

1.2. Ασφάλεια κατά την εργασία με ηλεκτρισμό.

1.2.1. Προστατέψτε το ασύρματο τρυπάνι σας από τη βροχή και την υγρασία.

1.2.2. Η είσοδος νερού στο τρυπάνι μπαταρίας αυξάνει τον κίνδυνο ηλεκτροπληξίας.

1.3. Ένας ασφαλής τρόπος εργασίας.

1.3.1. Μείνετε συγκεντρωμένοι, παρακολουθήστε τις ενέργειές σας προσεκτικά και ενεργήστε προσεκτικά και λογικά. Μη χρησιμοποιείτε το ασύρματο τρυπάνι όταν είστε κουρασμένοι ή υπό την επήρεια ναρκωτικών, αλκοόλ ή ναρκωτικών.

Μια στιγμή απροσεξίας κατά τη λειτουργία του τρυπανιού μπαταρίας μπορεί να προκαλέσει σοβαρό τραυματισμό.

1.3.2. Εργαστείτε με προστατευτική ενδυμασία εργασίας και πάντα με γυαλιά ασφαλείας.

Η χρήση κατάλληλου ατομικού προστατευτικού εξοπλισμού για το ασύρματο τρυπάνι που χρησιμοποιείται και τη δραστηριότητα που εκτελείται, όπως μάσκα αναπνοής, στιβάρια, καλά κλειστά παπούτσια με σταθερή λαβή, προστατευτικό κράνος και καταστολείς θορύβου (αντίφωνα), μειώνει τον κίνδυνο εργατικού ατυχήματος.

1.3.3. Αποφύγετε τον κίνδυνο κατά λάθος ενεργοποίησης του τρυπανιού μπαταρίας. Εάν κρατάτε το δάχτυλό σας στον διακόπτη εκκίνησης όταν μεταφέρετε το τρυπάνι μπαταρίας, υπάρχει κίνδυνος εργατικού ατυχήματος.

1.3.4. Αποφύγετε τις αφύσικες θέσεις του σώματος. Εργαστείτε σε σταθερή θέση σώματος και διατηρήστε την ισορροπία ανά πάσα στιγμή. Με αυτόν τον τρόπο θα μπορείτε να ελέγχετε το τρυπάνι μπαταρίας καλύτερα και ασφαλέστερα εάν προκύψει μια απροσδόκητη κατάσταση.

1.3.5. Εργαστείτε με τα κατάλληλα ρούχα. Μην εργάζεστε με φαρδιά ρούχα ή κοσμήματα. Κρατήστε τα μαλλιά, τα ρούχα και τα γάντια σας σε απόσταση ασφαλείας από τα περιστρεφόμενα μέρη του τρυπανιού μπαταρίας. Φαρδιά ρούχα, στολίδια, μακριά μαλλιά μπορεί να πιαστούν και να συρθούν από το σοοκ.

1.4. Φροντίδα για το τρυπάνι μπαταρίας.

1.4.1. Μην υπερφορτώνετε το τρυπάνι μπαταρίας. Χρησιμοποιήστε το τρυπάνι μπαταρίας μόνο για τον προορισμό του. Θα εργάζεστε καλύτερα και ασφαλέστερα όταν χρησιμοποιείτε το κατάλληλο τρυπάνι μπαταρίας εντός του εύρους φορτίου που καθορίζει ο κατασκευαστής.

1.4.2. Κρατήστε το ασύρματο τρυπάνι μακριά από παιδιά. Μην επιτρέπετε τη χρήση του από άτομα που δεν είναι εξοικειωμένα με τη λειτουργία του και δεν έχουν διαβάσει αυτές τις οδηγίες. Όταν βρίσκεται στα χέρια άπειρων χρηστών, ένα τρυπάνι μπαταρίας μπορεί να είναι επικίνδυνο.

1.4.3. Συντηρήστε το ασύρματο τρυπάνι σας με προσοχή. Βεβαιωθείτε ότι τα κινούμενα μέρη λειτουργούν άψογα, ότι δεν μπλοκάρουν, ότι δεν υπάρχουν σπασμένα ή κατεστραμμένα μέρη που διαταράσσουν ή αλλοιώνουν τις λειτουργίες του τρυπανιού μπαταρίας. Πριν χρησιμοποιήσετε το τρυπάνι μπαταρίας, βεβαιωθείτε ότι τα κατεστραμμένα μέρη έχουν επισκευαστεί. Πολλά ατυχήματα στο χώρο εργασίας οφείλονται σε κακώς συντηρημένα ηλεκτρικά εργαλεία και συσκευές.

1.4.4. Διατηρείτε πάντα τα κοπτικά εργαλεία αιχμηρά και καθαρά. Τα καλά συντηρημένα κοπτικά εργαλεία με αιχμηρή ακμές κοπής προσφέρουν λιγότερη αντίσταση και είναι πιο εύκολο να τα δουλέψετε.

1.4.5. Χρησιμοποιήστε το τρυπάνι μπαταρίας, τα εξαρτήματα και τα εργαλεία εργασίας σύμφωνα με τις οδηγίες του κατασκευαστή. Ταυτόχρονα, λάβετε υπόψη τις συγκεκριμένες συνθήκες εργασίας και τις λειτουργίες που πρέπει να εκτελέσετε. Η χρήση τρυπανιού μπαταρίας για εφαρμογές διαφορετικές από αυτές που προορίζονται από τον κατασκευαστή αυξάνει τον κίνδυνο εργατικών ατυχημάτων.

1.5. Οδηγίες ασφαλείας ειδικά για το τρυπάνι μπαταρίας που αγοράσατε.

Προσοχή! Η απώλεια του ελέγχου του ηλεκτρικού εργαλείου μπορεί να οδηγήσει σε εργατικά ατυχήματα.

1.5.1. Μην χρησιμοποιείτε εξαρτήματα που δεν συνιστώνται από τον κατασκευαστή ειδικά για αυτό το ηλεκτρικό εργαλείο. Το γεγονός ότι μπορείτε να συνδέσετε ένα συγκεκριμένο εξάρτημα ή εργαλείο εργασίας στο μηχάνημα δεν εγγυάται την ασφαλή λειτουργία του.

1.5.2. Μην βάζετε ποτέ τα χέρια σας κοντά σε περιστρεφόμενα εργαλεία εργασίας.

1.5.3. Εάν εκτελείτε εργασίες όπου υπάρχει κίνδυνος το ηλεκτρικό εργαλείο να έρθει σε επαφή με κρυμμένα ηλεκτροφόρα καλώδια, κρατήστε το ηλεκτρικό εργαλείο μόνο από τις ηλεκτρικά μονωμένες λαβές. Όταν το εργαλείο εργασίας έρχεται σε επαφή με ηλεκτροφόρα καλώδια, μεταδίδεται στα μεταλλικά μέρη του ασύρματου τρυπανιού και αυτό μπορεί να οδηγήσει σε ηλεκτροπληξία.

1.5.4. Χρησιμοποιήστε τα κατάλληλα εργαλεία για να εντοπίσετε τυχόν υποεπιφανειακές σωληνώσεις ή επικοινωνήστε με την κατάλληλη τοπική εταιρεία κοινής ωφέλειας. Η επαφή με ηλεκτροφόρα καλώδια μπορεί να προκαλέσει πυρκαγιά και ηλεκτροπληξία. Η ζημιά σε μια γραμμή αερίου μπορεί να οδηγήσει σε έκρηξη. Η ζημιά σε μια γραμμή νερού έχει ως αποτέλεσμα εκταμένους υλικές ζημιές και μπορεί να προκαλέσει ηλεκτροπληξία.

1.5.5. Ασφαλίστε το τεμάχιο εργασίας.

Ένα εξάρτημα που σφιγγεται με κατάλληλα εξαρτήματα ή σφιγκτήρες ασφαλιζεται πιο σταθερά και με ασφάλεια από ό,τι αν το κρατάτε με το χέρι.

1.5.6. Καθαρίζετε τακτικά τις οπές εξαερισμού στο ασύρματο τρυπάνι σας.

1.5.7. Χρησιμοποιείτε μόνο τη συνιστώμενη μπαταρία και φορτιστή.

1.5.8. Μην αλλάζετε την φορά περιστροφής του άξονα του τρυπανιού μπαταρίας κατά τη λειτουργία. Έτσι θα το χαλάσει.

1.5.9. Χρησιμοποιήστε ένα μαλακό, στεγνό πανί για να καθαρίσετε το τρυπάνι μπαταρίας. Ποτέ μην χρησιμοποιείτε διαλύτες ή ιονόπνευμα.

2. Κατασκευή και σκοπός.

Το τρυπάνι μπαταρίας είναι ένα ηλεκτρικό εργαλείο που τροφοδοτείται από μπαταρία. Το τρυπάνι μπαταρίας είναι σχεδιασμένο για βίδωμα και ξεβίδωμα βιδών και μπουλονιών σε ξύλο, μέταλλο και πλαστικό, καθώς και για διάνοιξη οπών στα αναγραφόμενα υλικά. Τα ηλεκτρικά εργαλεία με μπαταρία, χωρίς καλώδιο τροφοδοσίας, είναι ιδιαίτερα κατάλληλα για εργασίες που σχετίζονται με έπιπλα εσωτερικού χώρου, περσαρισμό χώρων και άλλα.

Δεν επιτρέπεται η χρήση του ηλεκτρικού εργαλείου για άλλες δραστηριότητες εκτός από τον προορισμό του!

3. Δεδομένα θορύβου και κραδασμών.

Επίπεδο ηχητικής πίεσης: $L_{pA} = 86 \text{ dB(A)}$ $K=3 \text{ dB(A)}$

Επίπεδο ισχύος ήχου: $L_{wA} = 97 \text{ dB(A)}$ $K=3 \text{ dB(A)}$

Τιμή επιταχύνσεων κραδασμών κατά τη διάτρηση: $a_{hD} = 4,56 \text{ m/s}^2$

Τιμή κραδασμών επιταχύνσεων σε κρουστική διάτρηση: $a_{hID} = 9,24 \text{ m/s}^2$

4. Προετοιμασία για εργασία.

Πληροφορίες μπαταρίας και φορτιστή.

Το κρουστικό τρυπάνι μπαταρίας συνοδεύεται από μπαταρία και φορτιστή. Χρησιμοποιείτε μόνο τις μπαταρίες και τον φορτιστή που περιλαμβάνονται στη συσκευασία.

5. Εργασία με το τρυπάνι μπαταρίας. Ρυθμίσεις, ενεργοποίηση και απενεργοποίηση.

5.1. Ενεργοποίηση - πατιέται το κουμπί έναρξης (1).

5.2. Τερματισμός - απελευθερώνεται το κουμπί σκανδάλης (1).

5.3. Ρυθμίστε την ταχύτητα περιστροφής.

Η ταχύτητα βιδώματος ή τρυπήματος μπορεί να ρυθμιστεί κατά τη λειτουργία αυξάνοντας ή μειώνοντας την πίεση στο κουμπί της σκανδάλης (1). Η ρύθμιση της ταχύτητας επιτρέπει την αργή εκκίνηση, η οποία όταν ανοίγεται τρώπες σε γύψο ή σε λείες και γυαλισμένες επιφάνειες αποτρέπει την ολίσθηση του τρυπανιού και όταν το στρίψιμο και το ξετύλιγμα βοηθά στον έλεγχο της διαδικασίας.

5.4. Συμπλέκτης ασφαλείας. Ρύθμιση ροπή.

Η τοποθέτηση του δακτυλίου (3) στην επιλεγμένη θέση προκαλεί τη στερέωση του συνδέσμου σε μια συγκεκριμένη τιμή ροπή. Αφού φτάσει στην καθορισμένη στιγμή της επιλεγμένης θέσης, ο συμπλέκτης ασφαλείας απενεργοποιεί αυτάματα. Αυτό εμποδίζει τη βίδα να μπει πολύ βαθιά.

Διαφορετικές τιμές ροπή ισχύουν για διαφορετικές βίδες και διαφορετικά υλικά.

Όσο μεγαλύτερος είναι ο αριθμός που αντιστοιχεί στη δεδομένη θέση, τόσο μεγαλύτερη είναι η ροπή.

Ο δακτύλιος (3) έχει ρυθμιστεί σε μια συγκεκριμένη τιμή ροπή.

Συνιστούμε να ξεκινήσετε με χαμηλότερη τιμή ροπή.

Η ροπή πρέπει να αυξάνεται σταδιακά μέχρι να επιτευχθεί το επιθυμητό αποτέλεσμα.

Για το ξεβιδωμα των βιδών, θα πρέπει να επιλεγούν μεγαλύτερες τιμές.

Για να ανοίξετε τρώπες, θα πρέπει να επιλεγεί η ρύθμιση που επισμαρτάνεται με ένα σύμβολο τρυπανιού. Σε αυτή τη ρύθμιση, το τρυπάνι μπαταρίας λειτουργεί στην υψηλότερη τιμή ροπή.

Η δυνατότητα επιλογής της κατάλληλης ρύθμισης έρχεται με εξάσκηση.

Η τοποθέτηση του δακτυλίου στη θέση του τρυπανιού προκαλεί την απενεργοποίηση του συμπλέκτη ασφαλείας.

5.5. Αλλαγή ταχυτήτων.

Το τρυπάνι μπαταρίας διαθέτει διακόπτη ταχύτητας (5) που επιτρέπει την αύξηση του εύρους στροφών περιστροφής κατά την αλλαγή της ροπή.

I Ταχύτητα: χαμηλότερες στροφές, υψηλότερη ροπή.

II Ταχύτητα: υψηλότερες στροφές ανά λεπτό, λιγότερη ροπή.

Ανάλογα με την εργασία που πρέπει να γίνει, ο επιλογέας ταχύτητας πρέπει να ρυθμιστεί στην κατάλληλη θέση.

Εάν δεν μπορεί να μετακινηθεί, ο άξονας πρέπει να περιστραφεί λίγο.

Μην αλλάζετε τη θέση του διακόπτη ταχύτητας ενώ λειτουργεί το τρυπάνι μπαταρίας. Αυτό θα προκαλέσει ζημιά στο ηλεκτρικό εργαλείο.

5.6. Τοποθέτηση του εργαλείου εργασίας.

Ο διακόπτης κατεύθυνσης περιστροφής (2) βρίσκεται στη μεσαία θέση.

Περιστρέφοντας το τσοκ (4) προς τα αριστερά, επιτυγχάνεται το επιθυμητό άνοιγμα των σατώνων, απαραίτητο για την εισαγωγή τρυπανιού ή μύτης.

Το τρυπάνι ή το τρυπάνι εισάγεται μέχρι τέγμα στην οπή του τσοκ.

Γυρίστε το τσοκ (4) προς τα δεξιά και σφίξτε καλά.

Η αποσυρμολόγηση του εργαλείου εργασίας πραγματοποιείται με την αντίστροφη σειρά της συναρμολόγησης του.

Όταν στερεώνετε το τρυπάνι ή το τρυπάνι στο τσοκ, πρέπει να προσέχετε τον σωστό προσανατολισμό του εργαλείου. Πρέπει να χρησιμοποιείται μια πρόσθετη μαγνητική προέκταση όταν χρησιμοποιείτε κοντές μύτες ή μύτες καταβιδιού.

5.7. Διεύθυνση περιστροφής αριστερά-δεξιά.

Η φορά του διακόπτη περιστροφής (2) χρησιμοποιείται για την επιλογή της φοράς περιστροφής του άξονα.

Δεξιά περιστροφή - ο διακόπτης (2) τοποθετείται στην άκρα αριστερή θέση.

Στρίψτε προς τα αριστερά - ο διακόπτης (2) βρίσκεται στην άκρα δεξιά θέση.

Δεν επιτρέπεται η αλλαγή της φοράς περιστροφής όταν περιστρέφεται ο άξονας του τρυπανιού μπαταρίας.

5.8. Γώτρωση.

Όταν πρόκειται να ανοίξετε μια τρύπα μεγάλης διαμέτρου, συνιστάται να ανοίξετε πρώτα μια μικρότερη τρύπα, η οποία στη συνέχεια να διαμορφωθεί στο επιθυμητό μέγεθος. Αυτό θα αποτρέψει την υπερφόρτωση του τρυπανιού. Η διάνοξη βαθιών οπών πρέπει να γίνεται σταδιακά, αφαιρώντας περιοδικά το τρυπάνι από την τρύπα για να αφαιρέσετε τα σπινθίρια ή τη σκόνη. Εάν κατά τη διάρκεια της διατήρησης το τρυπάνι κολλήσει στην οπή, το τρυπάνι πρέπει να σταματήσει αμέσως. Χρησιμοποιήστε την αντίστροφη περιστροφή για να τραβήξετε τη μύτη από την τρύπα. Το τρυπάνι πρέπει να συγκρατείται παράλληλα με την τρύπα που ανοίγεται. Στην ιδανική περίπτωση, το τρυπάνι θα πρέπει να τοποθετείται κάθετα στην επιφάνεια του υλικού που ετεξεργάζεται. Εάν δεν τηρηθεί η συνθήκη της καθετότητας, η μύτη μπορεί να μπλοκάρει ή να σπάσει στην οπή κατά τη λειτουργία, καθώς και να τραυματιστεί ο χρήστης. Η παρατεταμένη διατήρηση σε χαμηλή ταχύτητα περιστροφής κινδυνεύει να υπερθερμανθεί ο κινητήρας. Πρέπει να γίνονται περιοδικά διαλείμματα κατά τη διάρκεια της εργασίας ή να αφηνάται το τρυπάνι να λειτουργεί με τη μέγιστη ταχύτητα χωρίς φορτίο για περίπου 3 λεπτά. Μην καλύπτετε τα ανοίγματα στο περίβλημα που χρησιμοποιείται για τον αερισμό του ηλεκτροκινητήρα.

5.9. Κάντε περιοδικά διαλείμματα από τη δουλειά.

5.10. Αποθηκεύστε και μεταχειριστείτε τα αξεσουάρ με προσοχή.

5.11 Μην πετάτε το εργαλείο, μην το υπερφορτώνετε, μην το βυθίζετε σε νερό ή άλλα υγρά, μην το χρησιμοποιείτε για την ανάμιξη διαλυμάτων κόλλας και σκυροδέματος.

6. Σέρβις και συντήρηση.

Το σώμα του τρυπανιού πρέπει να σκουπιστεί με ένα κομμάτι μαλακό πανί. Δεν πρέπει να χρησιμοποιείται κανενός είδους καθαριστικό γιατί μπορεί να προκαλέσει ζημιά στο περίβλημα του τρυπανιού.

6.1 Αλλαγή των βουρτσών άνθρακα.

Οι φθαρμένες (μικρότερες από 5 mm), ζεστές ή σπασμένες βούρτσες άνθρακα του κινητήρα πρέπει να αντικατασταθούν. Πάντα να αντικαθιστάτε και τις δύο βούρτσες ταυτόχρονα. Αναθέστε την εργασία της αλλαγής των

βουρτσών άνθρακα μόνο σε εξειδικευμένο άτομο, με γνήσια ανταλλακτικά στα συνεργεία της εταιρείας RAIDER.

6.2. Όλοι οι τύποι δυσλειτουργιών πρέπει να επισκευάζονται σε εξουσιοδοτημένα συνεργεία RAIDER.

6.3. Οι επισκευές στα ηλεκτρικά σας εργαλεία γίνονται καλύτερα από μία ειδικευμένη επαγγελματίας. Με αυτόν τον τρόπο, διασφαλίζεται η ασφαλής λειτουργία των ηλεκτρικών εργαλείων.

7. Πληροφορίες μπαταρίας.

7.1 Η επαναφορτιζόμενη μπαταρία παρέχεται με το ασύρματο εργαλείο σας αφόρτιστο. Η μπαταρία πρέπει να φορτιστεί πριν χρησιμοποιήσετε το εργαλείο για πρώτη φορά.

7.2 Για βέλτιστη απόδοση της μπαταρίας, αποφύγετε τους ασθενείς κύκλους εκφόρτισης. Φορτίζετε συχνά την μπαταρία.

7.3 Αποθηκεύστε την μπαταρία τουλάχιστον 40% φορτισμένη σε δροσερό μέρος, η ιδανική θερμοκρασία αποθήκευσης είναι 15%.

7.4 Οι μπαταρίες ιόντων λιθίου υπόκεινται σε φυσική διαδικασία γήρανσης. Η μπαταρία πρέπει να αντικαθίσταται όταν η χωρητικότητά πέσει στο 80% της χωρητικότητας μιας νέας μπαταρίας. Τα στοιχεία διαρροής σε μια παλιά μπαταρία δεν πληρούν πλέον τις απαιτήσεις ισχύος ή ως εκ τούτου αποτελούν κίνδυνο για την ασφάλεια.

7.5 Μην πετάτε τις μπαταρίες σε ανοιχτή φωτιά. Υπάρχει κίνδυνος έκρηξης.

7.6 Μην ανάβετε τις μπαταρίες και μην τις εκθέτετε σε ανοιχτές φλόγες.

7.7 Μην αποφορτίζετε εντελώς τις μπαταρίες. Η πλήρης αποφόρτιση θα καταστρέψει τα στοιχεία της μπαταρίας. Η πιο κοινή αιτία πλήρους αποφόρτισης είναι η παρατεταμένη αποθήκευση και η μη χρήση μερικών αποφορτισμένων μπαταριών. Σταματήστε τη λειτουργία μόλις η μπαταρία εξαντληθεί αισθητά ή ενεργοποιηθεί το σύστημα προστασίας ηλεκτρονικών. Αποθηκεύστε την επαναφορτιζόμενη μπαταρία μόνο αφού φορτιστεί πλήρως.

7.8 Προστατέψτε τις μπαταρίες και τα εργαλεία από υπερφόρτωση! Οι υπερφορτώσεις θα προκαλέσουν γρήγορα υπερθέρμανση και αστοχία των στοιχείων της μπαταρίας, χωρίς να φαίνεται η θέρμανση προς τα έξω.

7.9 Αποφύγετε ζημιές και χτυπήματα. Αντικαταστήστε τις επαναφορτιζόμενες μπαταρίες που έχουν πέσει από ύψος μεγαλύτερο από ένα μέτρο ή που έχουν υποστεί ξαφνικά χτυπήματα, ακόμα κι αν η θήκη της μπαταρίας φαίνεται άθικτη. Τα κύτταρα της μπαταρίας μπορεί να καταστραφούν σοβαρά. Από αυτή την άποψη, διαβάστε τις πληροφορίες για την επεξεργασία απορριμμάτων.

7.10. Εάν η μπαταρία υπερφορτωθεί και υπερθερμανθεί, ο ενσωματωμένος διακόπτης κυκλώματος θα απενεργοποιήσει τον εξοπλισμό για να διασφαλίσει την ασφάλεια. Μην πατάτε το διακόπτη on/off. Περισσότερα εάν απενεργοποιηθεί ο διακόπτης κυκλώματος. Αυτό μπορεί να καταστρέψει την μπαταρία.

7.11. Χρησιμοποιείτε μόνο γνήσιες επαναφορτιζόμενες μπαταρίες. Η χρήση άλλων μπαταριών μπορεί να προκαλέσει τραυματισμό και κίνδυνο πυρκαγιάς.

7.12. Η επαναφορτιζόμενη μπαταρία δεν προορίζεται για χρήση από άτομα (συμπεριλαμβανομένων παιδιών) με μειωμένες σωματικές, αισθητηριακές ή νοητικές ικανότητες ή από άτομα χωρίς εμπειρία και γνώση του εξοπλισμού, εκτός εάν η χρήση γίνεται υπό επίβλεψη ή σύμφωνα με τις οδηγίες χρήσης του εξοπλισμού που παρέχεται από τα άτομα που είναι υπεύθυνα για την ασφάλεια. Πρέπει να λαμβάνεται μέριμνα ώστε να αποτρέπονται τα παιδιά από το να παίζουν με τον εξοπλισμό. Η διαδικασία φόρτισης της μπαταρίας πρέπει να πραγματοποιείται υπό τον έλεγχο του χρήστη.

7.13. Η επαναφορτιζόμενη μπαταρία θα πρέπει να φορτίζεται μόνο με τον προτεινόμενο φορτιστή. Η χρήση φορτιστή σχεδιασμένου για φόρτιση άλλου τύπου μπαταρίας δημιουργεί κίνδυνο πυρκαγιάς.

7.14. Όταν η επαναφορτιζόμενη μπαταρία δεν χρησιμοποιείται, θα πρέπει να φυλάσσεται μακριά από μεταλλικά αντικείμενα όπως συνδετήρες, νομίσματα, κλειδιά, καρφιά, βίδες ή άλλα μικρά μεταλλικά αντικείμενα που μπορεί να βραχυκυκλώσουν τις επαφές της μπαταρίας. Το βραχυκυκλώμα των επαφών μπορεί να προκαλέσει τραυματισμό ή πυρκαγιά.

7.15. Εάν η μπαταρία είναι κατεστραμμένη ή/και κακή χρήση, ενδέχεται να απελευθερωθεί αέριο. Αερίστε το δωμάτιο, σε περίπτωση παραπάνω συμβουλευτείτε γιατρό. Τα αέρια μπορεί να βλάψουν την αναπνευστική οδό.

7.16. Κάτω από ακραίες συνθήκες, η μπαταρία μπορεί να διαρρεύσει υγρό. Μπορεί να προκαλέσει ερεθισμό ή εγκαύματα. Εάν εντοπιστεί μια τέτοια διαρροή, προχωρήστε ως εξής:

- σκουπίστε προσεκτικά το υγρό με ένα πανί. Αποφύγετε την επαφή του υγρού με το δέρμα και τα μάτια.

- εάν το υγρό έρθει σε επαφή με το δέρμα, το αντίστοιχο μέρος του σώματος πρέπει να πλυθεί αμέσως με καθαρό νερό, ενδεχομένως να εξουδετερωθεί το υγρό με ένα ασθενές οξύ, όπως χυμό λεμονιού ή ζυδι.

- εάν το υγρό εισέλθει στα μάτια, ξεπλύντε τα αμέσως με καθαρό νερό για τουλάχιστον 10 λεπτά και αναζητήστε ιατρική βοήθεια.

7.17. Δεν επιτρέπεται η χρήση επαναφορτιζόμενης μπαταρίας που είναι κατεστραμμένη ή τροποποιημένη. Οι κατεστραμμένες ή τροποποιημένες επαναφορτιζόμενες μπαταρίες ενδέχεται να δράσουν απρόβλεπτα και να προκαλέσουν πυρκαγιά, έκρηξη ή κίνδυνο τραυματισμού.

7.18. Η επαναφορτιζόμενη μπαταρία δεν πρέπει να εκτίθεται σε υγρασία ή νερό. Είναι επίσης επικίνδυνο για το υδάτινο περιβάλλον.

Η επαναφορτιζόμενη μπαταρία πρέπει να φυλάσσεται πάντα μακριά από πηγές θερμότητας.

7.19. Ακολουθήστε όλες τις οδηγίες φόρτωσης. Μη φορτίζετε την μπαταρία σε θερμοκρασία εκτός των ορίων που καθορίζονται στις οδηγίες λειτουργίας. Η ακατάλληλη φόρτιση ή φόρτιση σε θερμοκρασίες εκτός του καθορισμένου εύρους μπορεί να βλάψει την μπαταρία και να αυξήσει τον κίνδυνο πυρκαγιάς.

7.20. Απαγορεύεται η επισκευή κατεστραμμένων μπαταριών. Οι επισκευές επιτρέπονται μόνο από τον κατασκευαστή ή από εξουσιοδοτημένο κέντρο σέρβις.

Προσοχή! Οι επαναφορτιζόμενες μπαταρίες ιόντων λιθίου μπορεί να διαρρεύσουν, να πάρουν φωτιά ή να εκραγούν εάν θερμανθούν σε υψηλές θερμοκρασίες ή βραχυκυκλωθούν. Δεν πρέπει να αποθηκεύονται στο αυτοκίνητο κατά τις ζεστές και ηλιόλουστες μέρες. Μην ανοίγετε την μπαταρία. Οι επαναφορτιζόμενες μπαταρίες ιόντων λιθίου περιέχουν ηλεκτρονικές συσκευές ασφαλείας που, εάν καταστραφούν, μπορεί να προκαλέσουν φωτιά

ή έκρηξη της μπαταρίας.

8. Πληροφορίες για το φορτιστή και τη διαδικασία φόρτισης.

8.1. Ανατρέξτε στα δεδομένα που αναγράφονται στην πινακίδα τύπου του φορτιστή. Βεβαιωθείτε ότι έχετε συνδέσει το φορτιστή στο δίκτυο με την τάση που αναγράφεται στην πινακίδα τύπου. Μην συνδέετε ποτέ το φορτιστή σε δίκτυο με διαφορετική τάση.

8.2. Προστατέψτε τον φορτιστή και το καλώδιο του από ζημιές και αιχμηρές άκρες. Τα κατεστραμμένα καλώδια πρέπει να επισκευάζονται αμέσως από εξειδικευμένο ηλεκτρολόγο.

8.3. Κρατήστε το φορτιστή, τις επαναφορτιζόμενες μπαταρίες και το ασύρματο εργαλείο μακριά από παιδιά.

8.4. Μην χρησιμοποιείτε κατεστραμμένους φορτιστές.

8.5. Μην χρησιμοποιείτε τον παρεχόμενο φορτιστή για να φορτίσετε άλλα ασύρματα εργαλεία.

8.6. Η μπαταρία θερμαίνεται κατά τη χρήση. Αφήστε το να κρυώσει σε θερμοκρασία δωματίου πριν το φορτίσετε.

8.7. Ο φορτιστής είναι εξοπλισμένος με λειτουργία αυτόματης απενεργοποίησης μετά τη φόρτιση της μπαταρίας.

8.8. Ποτέ μην χρησιμοποιείτε ή φορτίζετε μπαταρίες εάν υποψιάζεστε ότι φορτίστηκαν για τελευταία φορά πριν από περισσότερους από 12 μήνες. Υπάρχει μεγάλη πιθανότητα η μπαταρία να έχει ήδη υποστεί επικίνδυνη ζημιά / ολική αποφόρτιση/

8.9. Η φόρτιση των μπαταριών σε θερμοκρασίες κάτω του 10% θα προκαλέσει χημική βλάβη στην κυψέλη και μπορεί να προκαλέσει πυρκαγιά.

8.10. Μην χρησιμοποιείτε μπαταρίες που έχουν ζεσταθεί κατά τη διάρκεια της διαδικασίας φόρτισης, καθώς τα στοιχεία της μπαταρίας μπορεί να έχουν υποστεί επικίνδυνη ζημιά.

8.11. Μην χρησιμοποιείτε μπαταρίες που έχουν λυγίσει ή παραμορφωθεί κατά τη διάρκεια της διαδικασίας φόρτισης /αέριο, ράγισμα, σφύριγμα κ.λπ./.

8.12. Ποτέ μην αποφορτίζετε πλήρως την μπαταρία / συνιστώμενη στάθμη αποφόρτισης μέγ. 40%/. Η πλήρης αποφόρτιση της μπαταρίας θα οδηγήσει σε πρόωρη γήρανση των στοιχείων της μπαταρίας.

8.13. Ποτέ μην φορτίζετε και μην αφήνετε την μπαταρία χωρίς επίβλεψη.

8.14. Αυτός ο φορτιστής δεν προορίζεται για χρήση από άτομα (συμπεριλαμβανομένων παιδιών) με μειωμένες σωματικές, αισθητηριακές ή νοητικές ικανότητες ή από άτομα χωρίς εμπειρία και γνώση του εξοπλισμού, εκτός εάν η χρήση γίνεται υπό επίβλεψη ή σύμφωνα με τις οδηγίες χρήσης της παρεχόμενης συσκευής από τους υπεύθυνους για την ασφάλεια. Πρέπει να λαμβάνεται μέριμνα ώστε τα παιδιά να μην παίζουν με τον εξοπλισμό.

8.15. Ο φορτιστής δεν πρέπει να εκτίθεται σε υγρασία ή νερό. Η εισροή νερού στο φορτιστή αυξάνει τον κίνδυνο ηλεκτροπληξίας. Ο φορτιστής μπορεί να χρησιμοποιηθεί μόνο σε εσωτερικούς χώρους, σε ξηρούς χώρους.

8.16. Πριν ξεκινήσετε οποιαδήποτε δραστηριότητα συντήρησης ή καθαρισμού στο φορτιστή, πρέπει να τον αποσυνδέσετε από το ρεύμα.

8.17. Μην χρησιμοποιείτε το φορτιστή σε εύφλεκτη επιφάνεια (π.χ. χαρτί, πανί) ή κοντά σε εύφλεκτες ουσίες. Λόγω της θέρμανσης του φορτιστή κατά τη διαδικασία φόρτισης, υπάρχει κίνδυνος πυρκαγιάς.

8.18. Πριν από κάθε χρήση, ελέγχετε την κατάσταση του φορτιστή, του καλωδίου και του βύσματος. Σε περίπτωση ζημιάς, μην χρησιμοποιείτε το φορτιστή. Μην επιχειρήσετε να αποσυρμαολογήσετε το φορτιστή. Όλες οι επισκευές πρέπει να πραγματοποιούνται από εξουσιοδοτημένο συνεργείο. Η ακατάλληλη εγκατάσταση του φορτιστή μπορεί να προκαλέσει ηλεκτροπληξία ή πυρκαγιά.

8.19. Όταν ο φορτιστής δεν χρησιμοποιείται, πρέπει να αποσυνδεθεί από το ρεύμα.

8.20. Απαγορεύεται η επισκευή κατεστραμμένου φορτιστή. Οι επισκευές στο φορτιστή επιτρέπονται μόνο από τον κατασκευαστή ή από εξουσιοδοτημένο κέντρο σέρβις.

9. Προστασία από περιβαλλοντικές επιρροές.

9.1. Προστατέψτε τον φορτιστή και τις μπαταρίες από την υγρασία και τη βροχή. Η υγρασία και η βροχή μπορεί να προκαλέσουν επικίνδυνες βλάβες.

9.2. Μην χρησιμοποιείτε φορτιστή ή μπαταρία κοντά σε εύφλεκτους ατμούς και υγρά.

9.3. Χρησιμοποιείτε το φορτιστή και την μπαταρία μόνο σε ξηρούς χώρους και σε θερμοκρασία περιβάλλοντος 0-45 C.

9.4. Μην αποθηκεύετε το φορτιστή και την μπαταρία σε μέρη όπου η θερμοκρασία μπορεί να ξεπεράσει τους 30 C. Ειδικότερα, μην αφήνετε τον φορτιστή σε αυτοκίνητο που είναι σταθμευμένο στον ήλιο.

9.5. Προστατέψτε τις επαναφορτιζόμενες μπαταρίες από υπερθέρμανση. Η υπερφόρτιση, η υπερφόρτιση και η έκθεση στο άμεσο ηλιακό φως θα προκαλέσουν υπερθέρμανση των κυττάρων. Ποτέ μην φορτίζετε και μη χρησιμοποιείτε επαναφορτιζόμενες μπαταρίες που έχουν υπερθερμανθεί - αντικαταστήστε τις αμέσως εάν είναι δυνατών.

9.6. Αποθήκευση μπαταριών, φορτιστών και εργαλείων μπαταρίας. Οροι χρήσης.

Συντήρηση και καθαρισμός.

Για να εργάζεστε αποτελεσματικά και με ασφάλεια, διατηρείτε τα μηχανήματα και τα ανοίγματα εξαερισμού καθαρά. Κάντε περιοδικά διαλείμματα από τη δουλειά. Αποθηκεύστε και μεταχειριστείτε τα αξεσουάρ με προσοχή.

Σκουπίστε το μηχανήματα με ένα καθαρό πανί ή φυσήστε το με πεπιεσμένο αέρα χαμηλής πίεσης. Καθαρίζετε τακτικά με ένα υγρό πανί και λίγο ήπιο απορρυπαντικό. Μην χρησιμοποιείτε απορρυπαντικά ή διαλύτες. Εάν προκύψουν ασυνήθιστοι θόρυβοι από τα μηχανήματα, σταματήστε αμέσως την εργασία και αναζητήστε το πλησιέστερο κέντρο σέρβις της RAIDER.

Την προστασία του περιβάλλοντος.

Για την προστασία του περιβάλλοντος, το ηλεκτρικό εργαλείο και η συσκευασία πρέπει να υποβληθούν σε κατάλληλη επεξεργασία για την επαναχρησιμοποίηση των πρώτων υλών που περιέχονται σε αυτά. Μην πετάτε τα ηλεκτρικά εργαλεία μαζί με τα οικιακά απορρίμματα! Σύμφωνα με την Οδηγία της Ευρωπαϊκής Ένωσης 2012/19/EK για τον ηλεκτρικό και ηλεκτρονικό εξοπλισμό στο τέλος του κύκλου ζωής τους και την έγκριση και ως εθνική νομοθεσία, τα ηλεκτρικά εργαλεία που δεν μπορούν πλέον να χρησιμοποιηθούν πρέπει να συλλέγονται χωριστά και να υποβάλλονται σε κατάλληλη επεξεργασία για την ανάκτηση του τα περιεχόμενα είναι σε αυτά πρώτες ύλες.

**Επαναφορτιζόμενη μπαταρία.**

Μπαταρία ιόντων λιθίου (Li-ion).

Μην πετάτε τις μπαταρίες στα οικιακά απορρίμματα ή σε δεξαμενές νερού! Μην τα κάψετε!

Οι μπαταρίες συσσωρευτών πρέπει να συλλέγονται, να ανακυκλώνονται ή να απορρίπτονται με τρόπο φιλικό προς το περιβάλλον. Σύμφωνα με την Οδηγία 2006/66/EK, οι ελαττωματικές ή φθαρμένες επαναφορτιζόμενες ή συνηθισμένες μπαταρίες πρέπει να ανακυκλώνονται.



EXPLODED VIEW RD-CDL38

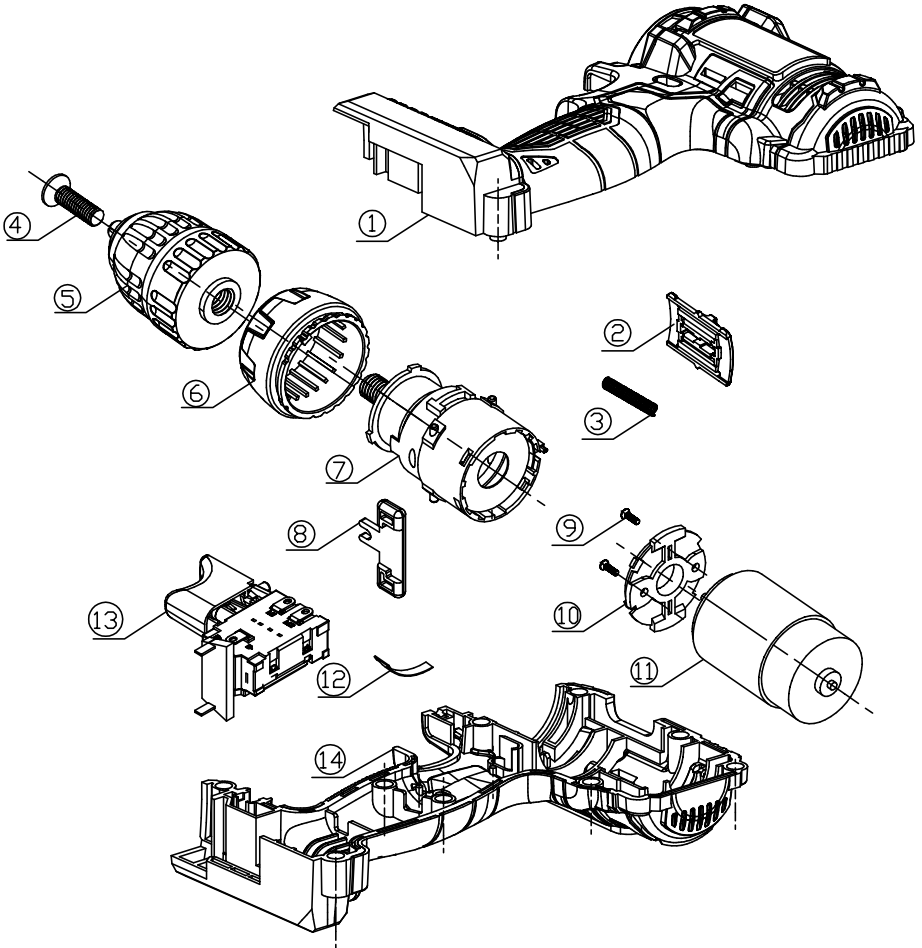

SPARE PARTS LIST RD-CDL38

Item	Description	QTY
1	housing support	1
2	H/L speed button	1
3	spring	1
4	chuck screw	1
5	chuck	1
6	torque regulation ring	1
7	gear box assembly	1
8	F/R button	1
9	motor screw	1
10	motor bracket	1
11	motor	1
12	T spring plate	1
13	switch	1
14	housing cover	1

**DECLARATION OF CONFORMITY****Cordless Hammer Drill-Driver RD-CDL34****Euromaster Import Export Ltd., Address: Sofia 1231, Bulgaria, 246 Lomsko shausse Blvd.**

- (BG) Декларираме на собствена отговорност, че този продукт е в съответствие със следните стандарти и разпоредби:
- (GB) We declare under our sole responsibility that this product is in conformity and accordance with the following standards and regulations:
- (D) Der Hersteller erklärt eigenverantwortlich, dass dieses Produkt den folgenden Standards und Vorschriften entspricht:
- (NL) Wij verklaren onder onze volledige verantwoordelijkheid dat dit product voldoet aan, en in overeenstemming is met, de volgende standaarden en reguleringen:
- (F) Nous déclarons sous notre seule responsabilité que ce produit est conforme aux standards et directives suivants:
- (E) Declaramos bajo nuestra exclusiva responsabilidad que este producto cumple con las siguientes normas y estándares de funcionamiento:
- (P) Declaramos por nossa total responsabilidade que este produto está em conformidade e cumpre as normas e regulamentações que se seguem:
- (I) Dichiariamo, sotto la nostra responsabilità, che questo prodotto è conforme alle normative e ai regolamenti seguenti:
- (S) Vi garanterar på eget ansvar att denna produkt uppfyller och följer följande standarder och bestämmelser:
- (FIN) Vakuutamme yksinomaan omalla vastuullamme, että tämä tuote täyttää seuraavat standardit ja säädökset:
- (N) Vi erklærer under vårt eget ansvar at dette produktet er i samsvar med følgende standarder og regler:
- (DK) Vi erklærer under eget ansvar, at dette produkt er i overensstemmelse med følgende standarder og bestemmelser:
- (H) Felelosségünk teljes tudatában kijelentjük, hogy ez a termék teljes mértékben megfelel az alábbi szabványoknak és előírásoknak:
- (CZ) Na naši vlastní zodpovednosť prohlašujeme, že je tento výrobek v souladu s následujícími standardy a normami:
- (SK) Vyhlasujeme na našu výhradnú zodpovednosť, že tento výrobok je v zhode a súlade s nasledujúcimi normami a predpismi:
- (SLO) S polno odgovornostjo izjavljamo, da je ta izdelek v skladu in da odgovarja naslednjim standardom ter predpisom:
- (PL) Deklarujemy na własną odpowiedzialność, że ten produkt spełnia wymogi zawarte w następujących normach i przepisach:
- (LT) Prisiimdami visa atsakomybe deklaruojame, kad šis gaminy s atitinka žemiau paminetus standartus arba nuostatus:
- (LV) Apgalvojam ar visu atbildību, ka šis produkts ir saskaņā ar atbilstošajiem standartiem un nolikumiem:
- (EST) Deklareerime meie ainuvastutusel, et see toode on vastavuses ja kooskõlas järgmistega standardite ja määrustega:
- (RO) Declaram prin aceasta cu răspunderea deplină că produsul acesta este în conformitate cu următoarele standarde sau directive:
- (HR) Izjavljujemo pod vlastitom odgovornošću da je strojem ukladan sa slijedesim standardima ili standardiziranim dokumentima i u skladu sa odredbama:
- (RU) Под свою ответственность заявляем, что данное изделие соответствует следующим стандартам и нормам:
- (UA) На свою власну відповідальність заявляємо, що дане обладнання відповідає наступним стандартам і нормативам:
- (GR) Δηλώνουμε υπεύθυνα ότι το προϊόν αυτό συμφώνει και τηρεί τους παρακάτω κανονισμούς και πρότυπα:
- (MK) Ние под наша лична одговорност дека овој производ е во согласност со следните стандарди и регулативи:

EN 62841-1:2015
EN 62841-2-1:2018
EN IEC 55014-1:2021
EN IEC 55014-2:2021
EN 60335-1: 2012/A11:2014
EN 60335-2-29: 2004/A11:2019
EN 62233:2008

2006/42/EC;2014/30/EU,2014/35/EU

Place&Date of Issue:
Sofia, Bulgaria
January 25, 2024

Brand Manager:

Krasimir Petkov



EC DECLARATION OF CONFORMITY

Euromaster Import Export Ltd.

Address: Sofia 1231, Bulgaria, 246 Lomsko shausse Blvd.

Product: Cordless Hammer Drill-Driver

Brand: RAIDER

Type Designation: RD-CDL38 is designed and manufactured in conformity with following Directives: 2006/42/EO of the European Parliament and the Council dated 17-th May 2006 on machinery; 2014/30/EU of the European parliament and of the council of 26 February 2014 on the harmonisation of the laws of the Member States relating to electromagnetic compatibility.

2014/35/EU of the European Parliament and of the Council of 26 February 2014 on the harmonization of the laws of the Member States relating to the making available on the market of electrical equipment designed for use within certain voltage limits

The product fulfils the essential requirements of the following standards:

EN 62841-1:2015
EN 62841-2-1:2018
EN IEC 55014-1:2021
EN IEC 55014-2:2021
EN 60335-1: 2012/A11:2014
EN 60335-2-29: 2004/A11:2019
EN 62233:2008



Place&Date of Issue:
Sofia, Bulgaria
January 25, 2024

Brand Manager:

Krasimir Petkov



ЕО ДЕКЛАРАЦИЯ ЗА СЪОТВЕТСТВИЕ

Евромастер Импорт Експорт ООД
Адрес: София 1231, България, "Ломско шосе" 246.

Продукт: Акумулаторна Бормашина ударна
Запазена марка: RAIDER

Модел: RD-CDL38 е проектиран и произведен в съответствие със следните директиви:
2006/42/ЕО на Европейския парламент и на Съвета от 17 май 2006 година относно машините;

2014/30/ЕС на Европейския парламент и на съвета от 26 февруари 2014 година за хармонизиране на законодателствата на държавите членки относно електромагнитната съвместимост

2014/35/ЕС на Европейския Парламент и на Съвета от 26 февруари 2014 година за хармонизиране на законодателствата на държавите членки за предоставяне на пазара на електрически съоръжения, предназначени за използване в определени граници на напрежението

и отговаря на изискванията на следните стандарти:

EN 62841-1:2015
EN 62841-2-1:2018
EN IEC 55014-1:2021
EN IEC 55014-2:2021
EN 60335-1: 2012/A11:2014
EN 60335-2-29: 2004/A11:2019
EN 62233:2008

**„ЕВРОМАСТЕР
ИМПОРТ - ЕКСПОРТ“
ООД**

Място и дата на издаване:
София, България
25 януари 2024 г.

Бранд мениджър:

Красимир Петков



ГАРАНЦИОННА КАРТА

МОДЕЛ

СЕРИЕН №

СРОК

(за подробности виж гаранционните условия)

№, дата на фактура / касов бон.....

ДАНИИ ЗА КУПУВАЧА

ИМЕ/ФИРМА

(попълва се от служителя)

АДРЕС.....

(попълва се от служителя)

ПОДПИС НА КУПУВАЧА.....

(запознат съм с гаранционните условия и правилата за експлоатация, изделието е в техническа изправност и окомплектовка)

ДАНИИ ЗА ПРОДАВАЧА

ИМЕ/ФИРМА

(попълва се от служителя)

АДРЕС.....

(попълва се от служителя)

ДАТА/ПЕЧАТ

СЕРВИЗЕН ПРОТОКОЛ

Приеман протокол	Дата на приемане	Описание на дефекта	Дата на предаване	Подпис

Централен сервиз: София, бул: "Ломско шосе" 246, тел.: 0700 44 155 (безплатен за цялата страна)

e-mail: info@euromasterbg.com

ГАРАНЦИОННИ УСЛОВИЯ ЗА МАШИНИ

Машините и аксесоарите „RAIDER“ са конструирани и произведени съгласно действащите в Република България нормативни документи и стандарти за съответствие с всички изисквания за безопасност.

СЪДЪРЖАНИЕ И ОБХВАТ НА ТЪРГОВСКАТА ГАРАНЦИЯ:

Търговската гаранция, която „Евромастер Импорт-Експорт“ ООД дава за територията на Република България е както следва:

- 36 месеца за всички електроинструменти и бензинови машини от сериите: Raider Industrial, Raider Pro;
- 36 месеца за физически лица за електроинструменти от сериите: Raider Power Tools, Raider Garden Tools;
- 12 месеца за юридически лица за електроинструменти от сериите: Raider Power Tools, Raider Garden Tools;
- 24 месеца за физически лица за инструменти от серията Raider Pneumatic;
- 12 месеца за юридически лица за инструменти от серията Raider Pneumatic;
- 24 месеца за физически лица за всички бензинови машини от сериите: Raider Power Tools и Raider Garden tools
- 12 месеца за юридически лица за всички бензинови машини от сериите: Raider Power Tools и Raider Garden tools
- 24 месеца за физически лица за всички крикове, ръчни машини, газови и дизелови калорифери от серията Raider Power Tools;
- 12 месеца за юридически лица за всички крикове, ръчни машини, газови и дизелови калорифери от серията Raider Power Tools

Търговската гаранция е валидна при предоставяне на гаранционна карта попълнена правилно в момента на закупуване на машината и фискален касов бон или фактура. Гаранционната карта трябва да съдържа модел, сериен номер, име подпис и печат на търговеца/продавача машината, подпис от страна на клиента, че е запознат с гаранционните условия и датата на покупката. Непопълнени или подправени гаранционни карти са невалидни. Машините трябва да се използват само по предназначение и в съответствие с инструкцията за употреба. За да се гарантира безопасната работа е необходимо клиента да се запознае добре с инструкциите за употреба на машината, правилата за безопасност при работа с нея и конкретното и предназначение.

Машината изисква периодично почистване и подходяща поддръжка.

ГАРАНЦИЯТА НЕ ПОКРИВА:

- износване на цветното покритие на машината;
- части и консумативи, които подлежат на износване, причинено от ползването като например: грес и масло, четки, водачи, опорни роли, тампони, гумени маншони, задвижващи ремъци, спирачки, гъвкав вал с жило, лагери, семеринги, бутало с ударник на такеи и др.;
- допълнителни аксесоари и консумативи като: ръкохватки, струйник, кутии, свредла, дискове за рязане, секачи ножове, вериги, шукурки, ограничители, полир-шайби, патронници (захвати и държачи на режещият инструмент), макарата за корда и самата корда за косачки и др.;
- ръчен стартерен механизъм и запалителна свещ;
- настройка на режима на работа;
- стопяеми електрически предпазители и крушки;
- механични повреди на корпуса и всички външни елементи на изделието, включително декоративни;
- предпазители за очи, предпазители за режещи инструменти, гумирани плочи, закопчалки, линеали и др.;
- охранващ кабел и щепсел;
- цялостните повреди на инструментите, причинени от при-

родни бедствия, като пожари, наводнения, земетресения и др.;
ОТПАДНЕ НА ГАРАНЦИЯТА:

Фирма „Евромастер И/Е“ ООД не е отговорна за повреди причинени от трети лица, като „Електроснабдителни дружества“, повреди от външен характер, като токови удари, нестандартни захранващи напрежения и има правото да откаже гаранционно обслужване при:

- несъответстващ (или непопълнен) сериен номер на изделието с този попълнен на гаранционната карта;
- заличен или липсващ индетификационен етикет на машината;
- повреди възникнали при транспорт, неправилно съхранение и монтаж на машината;
- направен опит за неотORIZИРАНА сервизна намеса в неутълноспособна сервизна база;
- повреди, които са причинени в следствие на неправилна употреба (неспазване инструкцията за експлоатация) на машината от страна на клиента или трети лица;
- повреди причинени в резултат на използването на машината в друга среда освен препоръчаната от производителя (влажност, температура, вентилация, напрежение, запрашеност и др.);
- повреди, причинени от попадане на външни тела в машината;
- повреди, причинени в следствие на небрежно боравене с машината;
- повреди причинени от работа без въздушен филтър или силно замърсен такъв;
- при неправилно съотношение на бензин/двухтактово масло, водещо до блокиране на двигателя
- повреда в следствие неправилно поставен или незаточен режещ инструмент;
- повреда на редукторната кутия (предавката), причинена от недостатъчно добро смазване (с грес) на същата или механичен удар по задвижващата ос.
- повреда на ротор или статор, изразяваща се в слепване между тях, следствие на стопяване на изолациите, причинено от продължително претоварване;
- повреда на ротор или статор причинена от претоварване или нарушена вентилация, изразяваща се в промяна на цвета на колектора или намотките;
- натрупан нагар или запушен ауспус – резултат от предозирване на количеството масло в двухтактовата смес.
- липса на масло за режещата верига или незаточена (изхабена) верига;
- запушена горивна система;
- липсват защитни дискове, опорни плотове или други компоненти които са част от конструкцията на инструмента и са предназначени за осигуряването на безопасната му и правилна експлоатация;
- захранващият кабел на инструмента е удължаван или подменен от клиента;
- повредата е причинена от претоварване или липса на вентилация, недостатъчно или неправилно смазване на движещите се компоненти на изделието;
- износване или блокирани лагери поради претоварване, продължителна работа или прах;
- разбито лагерно гнездо от блокиран лагер или разбита втулка;
- разбито шпонково или резбово съединение;
- повреда в ел.кюк или електронно управление причинена от прах или счупване;
- повредена редукторна кутия (глава) причинено от застопяващия механизъм;
- поява на необичайна хлабина между бутало и цилиндър в

резултат на претоварване, продължителна работа или прах;

- затягане между бутало и цилиндър в резултат на претоварване, продължителна работа или прах;
- повредено централно колело и спирачка (променени цвят) – дължи се на работа с блокирана спирачка;
- спуквания по корпуса, причинени от неправилен монтаж на свързващи тръби, фитинги и подобни;
- липса на компоненти които са част от конструкцията на инструмента и са предназначени за осигуряването на безопасната му и правилна експлоатация;
- на всички водни помпи (без потопяемите) и хидрофори трябва да бъде монтиран възвратен клапан на входящия отвор. При хидрофорите периодично се проверява налягането на металния контейнер(налягането трябва да бъде в границите 1.5 – 2 bar).

ВНИМАНИЕ! Хидрофорите Raider с механичен пресостат не изключват автоматично при липса на вода!

- повреда причинена от работа „на сухо“ без вода, която се изразява в деформация на уплътненията и компонентите на помпената част.

- повреди причинени от замръзване и прекомерно прегряване;

Срокът за отремонтване на приети в сервиза машини е в рамките на един месец.

Сервизите не носят отговорност за машини, не потърсени от собствениците им един месец след законния срок за ремонт!

Търговската гаранция за батерии и зарядни устройства, която "Евромастер Импорт-Експорт" ООД дава за територията на Република България, е както следва:

- 18 месеца за батерията и зарядното устройство от сериите: Raider Industrial, Raider Pro;

- 12 месеца за батерията и зарядното устройство от сериите: Raider Power Tools, Raider Garden Tools;

Гаранционният срок започва да тече от датата на закупуване. Гаранцията покрива всички дефекти, възникнали при правилно ползване на батерията и зарядното устройство, съобразно инструкцията за употреба. "Евромастер Импорт-Експорт" ООД осигурява гаранция, приложима при изобретение по-долу условия, чрез безплатно отстраняване на дефекти на продукта, за които в рамките на гаранционния срок може да се докаже, че се дължат на дефекти в материала или при производството. Търговската гаранция е валидна при предоставяне на гаранционната карта на машината, попълнена правилно в момента на закупуване на продукта и фискален касов бон или фактура. Гаранционната карта трябва да съдържа модел и серийен номер на акумулаторната машина, окомплектована с батерия и зарядно устройство, име, подпис и печат на търговеца/продавача комплекта акумулаторен електроинструмент, подпис от страна на клиента, че е запознат с гаранционните условия и датата на покупката.

Гаранцията не покрива:

- износване на цветното покритие на батерията и зарядното устройство;

- повреди възникнали при транспорт, механични повреди /на корпуса и всички външни елементи на

батерията и зарядното, включително декоративни/, при други външни въздействия и природни бедствия като пожари, наводнения, земетресения;

- дефекти от амортизация, нормално износване и изхабяване; Гаранцията за батерията и зарядното устройство отпада в случаите на:

- несъответстващ (или непълнен) серийен номер на комплекта акумулаторен електроинструмент с този попълнен на гаранционната карта;

- нарушение на целостта, изтриване или липса на етикета на производителя върху батерията и зарядното устройство;

- всички случаи на повреди, причинени от неправилна употреба (неспазване инструкцията за експлоатация), изпускане, удар, заливане с течности, небрежно боравене, и в случаи, че всички клетки в батерията са изтощени под критичния минимум;

- зареждане с неоригинални зарядни устройства, захранващият кабел на зарядното устройство е удължаван или подменян от клиента, или други външни въздействия в противоречие с изискванията на производителя;

- когато е правен опит за ремонт, монтаж, демонтаж, модификация от потребителя или промени от неупълномощени лица или фирми;

- при използване на батерията и зарядното устройство не по предназначение;

- повреди причинени в резултат на използването и съхранението на батерията и/или зарядното в друга среда освен препоръчаната от производителя (влажност, температура, вентилация, напрежение, запрашеност и др.);

- при токови удари, гръмотевички, наводнения, пожари, други външни въздействия;

- при работа с нестандартна захранваща мрежа и с други неподходящи или нестандартни устройства;

Срокът за отремонтване на приети в сервиза батерии и зарядни устройства е в рамките на срока за ремонт- един месец, след който сервизите не носят отговорност в случай, че не са потърсени.

Законовата гаранция е съгласно изискванията на ЗЗП и Закон за предоставяне на цифрово съдържание и цифрови услуги и за продажба на стоки. При несъответствие на стоките потребителят има правни средства за защита срещу продавача, които не са свързани с разходи за него, като търговската гаранция не засяга тези средства за защита на потребителя;

Независимо от търговската гаранция продавачът отговаря за липсата на съответствие на потребителската стока с договора за продажба съгласно гаранцията по чл. 33 – 38 (Закон за предоставяне на цифрово съдържание и цифрови услуги и за продажба на стоки).

Чл. 33. (1) Когато стоките не отговарят на индивидуалните изисквания за съответствие с договора, на обективните изисквания за съответствие и на изискванията за монтиране или инсталиране на стоките, потребителят има право:

1. да предяви рекламация, като поиска от продавача да приведе стоката в съответствие;

2. да получи пропорционално намаляване на цената;

3. да развали договора.

(2) В случаите по ал. 1, т. 1 потребителят може да избере между ремонт или замяна на стоката, освен ако това се окаже невъзможно или би довело до непропорционално големи разходи за продавача, като се вземат предвид всички обстоятелства към конкретния случай, включително:

1. стойността, която би имала стоката, ако нямаше липса на съответствие;

2. значимостта на несъответствието, и

3. възможността да бъде предоставено друго средство за защита на потребителя без значително неудобство за потребителя.

(3) Продавачът може да откаже да приведе стоката в съответствие, ако ремонтът и замяната са невъзможни или ако биха довели до непропорционално големи разходи за него, като се вземат предвид всички обстоятелства, включително тези по ал. 2, т. 1 и 2.

(4) Потребителят има право на пропорционално намаляване на

цената или да развали договора за продажба в следните случаи:

1. продавачът не е извършил ремонт или замяна на стоката съгласно чл. 34, ал. 1 и 2 или, когато е приложимо, не е извършил ремонт или замяна съгласно чл. 34, ал. 3 и ал. 4 или продавачът е отказал да приведе стоката в съответствие съгласно ал. 3;

2. появи се несъответствие въпреки предприетите от продавача действия за привеждане на стоката в съответствие; при несъответствие на стоки с дълготрайна употреба и на стоки, съдържащи цифрови елементи, продавачът има право да направи втори опит за привеждане на стоката в съответствие в рамките на срока на гаранцията по чл. 31;

3. несъответствието е толкова сериозно, че оправдава незабавно намаляване на цената или разваляне на договора за продажба, или

4. продавачът е заявил или от обстоятелствата е ясно, че продавачът няма да приведе стоката в съответствие в разумен срок или без значително неудобство за потребителя.

(5) Потребителят няма право да развали договора, ако несъответствието е незначително. Тежестта на доказване за това дали несъответствието е незначително се носи от продавача.

(6) Потребителят има право да откаже плащането на оставаща част от цената или на част от цената, докато продавачът не изпълни своите задължения за привеждане на стоката в съответствие.

Чл. 34. (1) Ремонтът или замяната на стоките се извършва безплатно в рамките на разумен срок, считано от уведомяването на продавача от потребителя за несъответствието и без значително неудобство за потребителя, като се вземат предвид естеството на стоките и целта, за която са били необходими на потребителя.

(2) За стоки, различни от стоките, съдържащи цифрови елементи, ремонтът или замяната на стоките се извършва безплатно в рамките на един месец, считано от уведомяването на продавача от потребителя за несъответствието и без значително неудобство за потребителя, като се вземат предвид естеството на стоките и целта, за която са били необходими на потребителя.

(3) Когато несъответствието се отстранява чрез ремонт или замяна на стоките, потребителят предоставя стоките на разположение на продавача. При замяна на стоките продавачът взема заменените стоки обратно от потребителя за своя сметка.

(4) Когато извършването на ремонт изисква демонтирането на стоките, които са били инсталирани съобразно тяхното естество и цел, преди да се появи несъответствието, или когато тези стоки трябва да бъдат заменени, задължението на продавача да ремонтира или да замени стоките включва демонтирането на стоките, които не съответстват, и инсталирането на заместващите стоки или на ремонтните стоки, или поемане на разходите за демонтиране и инсталиране на стоките.

(5) Потребителят не дължи заплащане за обичайната употреба на заменените стоки за времето преди тяхната замяна.

Чл. 35. Намаляването на цената е пропорционално на разликата между стойността на получените от потребителя стоки и стойността, която биха имали стоките, ако нямаше липса на съответствие.

Чл. 36. (1) Потребителят упражнява правото си да развали договора чрез заявление до продавача, с което го уведомява за решението си да развали договора за продажба.

(2) Когато несъответствието се отнася само за някои от стоките, доставени съгласно договора за продажба, и е налице основание за разваляне на договора съгласно чл. 33, потребителят има право да развали договора за продажба само по отношение на тези стоки, които не съответстват, както и по отношение на

всички други стоки, които е придобил заедно със стоките, които не съответстват, ако не може разумно да се очаква, че потребителят ще се съгласи да запази само стоките, които съответстват.

(3) Когато потребителят развали договора за продажба изцяло или частично само по отношение на някои от доставените съгласно договора за продажба стоки, потребителят връща тези стоки на продавача без неоправдано забавяне и не по-късно от 14 дни, считано от датата, на която потребителят е уведомил продавача за решението си да развали договора за продажба. Крайният срок се смята за спазен, ако потребителят е върнал или изпратил стоките обратно на продавача преди изтичането на 14-дневния срок. Всички разходи за връщане на стоките, в т.ч. експедиране на стоките, са за сметка на продавача.

(4) Продавачът възстановява на потребителя заплатената цена за стоките след тяхното получаване или при представяне на доказателство от потребителя за тяхното изпращане на продавача. Продавачът е длъжен да възстанови получените суми, като използва същото платежно средство, използвано от потребителя при първоначалната трансакция, освен ако потребителят е изразил изрично си съгласие за използване на друго платежно средство и при условие че това не е свързано с разходи за потребителя.

Чл. 37. (1) Потребителят може да упражни правата си по този раздел, както следва:

1. за стоки, различни от стоки, съдържащи цифрови елементи, в срок до две години, считано от доставянето на стоката;

2. за стоки, съдържащи цифрови елементи, когато договорът за продажба предвижда еднократно предоставяне на цифрово съдържание или цифрова услуга, независимо от това дали несъответствието се дължи на физическите или цифровите елементи на стоката, в срок до две години, считано от доставянето на стоката и предоставянето на цифровото съдържание или цифровата услуга или в рамките на периода от време, посочен в чл. 31, ал. 1 и 2, без да се възпрепятства прилагането на чл. 28, ал. 3, т. 1;

3. за стоки, съдържащи цифрови елементи, когато договорът за продажба предвижда непрекъснато предоставяне на цифрово съдържание или цифрова услуга за определен период от време, независимо от това дали несъответствието се дължи на физическите или цифровите елементи на стоката, в срок до две години, считано от доставянето на стоката и от започването на непрекъснато предоставяне на цифровото съдържание или цифровата услуга;

4. за стоки, съдържащи цифрови елементи, когато договорът за продажба предвижда непрекъснато предоставяне на цифрово съдържание или цифрова услуга за период, по-дълъг от две години, и несъответствието се дължи на цифровите елементи на стоката, потребителят може да упражни правата си по този раздел в рамките на срока на действие на договора.

(2) Срокът по ал. 1 спира да тече през времето, необходимо за извършване на ремонт или замяна на стоката.

(3) Упражняването на правото на потребителя по ал. 1 не е обвързано с други срокове за предявяване на иск, различни от тези по ал. 1.

Чл. 38. Продавачът, който отговаря за несъответствие на стоките, дължащо се на действие или бездействие, включително на пропуск да се предоставят актуализации на стоки, съдържащи цифрови елементи, от страна на лице на предходен етап от веригата от търговски сделки, има право на иск за обезщетение за претърпени вреди срещу лицето или лицата, които са причинили несъответствието.

RAIDER

SC EUROMASTER SRL
STR.HORIA,CLOSCA SI CRISAN,NR.5,HALA 3,OTOPENI, ILFOV TEL/
FAX:021.351.01.06

CERTIFICAT DE GARANTIE

Nr. _____ din _____

Denumirea produsului _____

Seria de fabricatie a produsului _____

Caracteristici tehnice _____

Garantie comerciala : PODUS HOBBY.Termen de garantie: 24 luni de la data vanzarii
catre consumatorii casnici (pentru toata gama RAIDER).

Durata medie de utilizare:ani

Vandut prin societatea _____ din localitatea

_____ str. _____ nr. _____ cu

factura nr. _____ din _____

Cumparator _____

Data cumpararii produsului _____

Garantia presupune repararea gratuita a defectelor datorate producatorului, in cadrul termenului de garantie

1. Vanzatorul care comercializeaza produsul are obligatia sa faca demonstratia de functionare a produsului si sa explice consumatorului modul de utilizare al acestuia, in cazul in care consumatorul solicita acest lucru.

2. Produsul defect va fi receptionat de catre unitatea de service de care apartine care va efectua diagnosticarea defectului.

3. Unitatea service are obligatia de a efectua diagnosticarea, expertizarea si depanarea, in perioada de garantie, gratuit, in cel mult 15 zile de la data inregistrarii reclamatiei consumatorului. In cazul in care produsul nu poate fi reparat, el va fi inlocuit imediat dupa ce se constata imposibilitatea folosirii acestuia, cu un produs similar, acordandu-se un nou termen de garantie care va curge de la data preschimbării produsului sau i se va restitui beneficiarului contravaloarea produsului. Agentul economic are aceleasi obligatii pentru produsul inlocuit ca si pentru produsul vandut initial.

4. Durata termenului de garantie se prelungeste cu termenul scurs de la data la care consumatorul a reclamat defectarea produsului, pana la data repunerii in functiune a acestuia, acest fapt fiind in scris in certificatul de garantie de catre unitatea service care a executat reparatia.

5. Pentru a beneficia de garantie, cumparatorul are obligatia de a respecta instructiunile de utilizare/ intretinere predate de vanzator o data cu produsul si de a nu permite interventii asupra produsului din partea unor persoane neautorizate sa acorde service.

6. In cazul unor defectiuni aparute in cadrul termenului de garantie, cumparatorul se va prezenta la unitatea service cu bonul/factura de cumparare, certificatul de garantie si reclamatia referitoare la deficientele produsului.

7. Vanzatorul este obligat fata de consumator, pentru produsul reclamat in cadrul termenului de garantie, sa asigure si sa suporte toate cheltuielile pentru repararea sau inlocuirea acestuia, precum si cheltuielile de diagnosticare, expertizare, ambalare si transport.

8. Producatorul si vanzatorul sunt exonerati de obligatiile lor privind garantia, daca defectiunea s-a produs din cauza nerespectarii de catre consumator a instructiunilor de utilizare, intretinere, manipulare, transport, depozitare, cuprinse in documentatia care insoteste produsul.

9. Vanzatorul este obligat sa asigure repararea sau inlocuirea gratuita a produsului dupa expirarea termenului de garantie, in cazul in care defectiunea s-a datorat unor vicii ascunse, confirmate prin expertize tehnice efectuate de un organism neutru, aparute in cadrul duratei medii de utilizare a acestuia, caz in care cheltuielile aferente vor fi suportate de vanzator.

10. ATENTIE! RESPECTATI INTOCMAI INSTRUCIUNILE DIN MANUALUL DE UTILIZARE A PRODUSULUI!

11. La expirarea perioadei de garantie (postgarantie) depanarea produsului se va efectua contra cost, la solicitarea clientului.

12. La efectuarea unor lucrari service pentru lucrarea de remediere a defectului, in cazul in care lucrarea nu necesita utilizarea de piese de schimb, prestatorul va acorda pentru lucrare obligatoriu o garantie de cel putin 3 luni.

13. Lista unitatilor service este mentionata in prezentul certificate de garantie.

LISTA CENTRELOR SERVICE AUTORIZATE

- SC Stefan Alex SRL- Str.Parcului Bl.K4,ScE,Ap.1, Calarasi , Tel : 0735.199.024
- ABC International SRL - Str.Babadag nr.5,Bloc1Sc.A parter,Tulcea; Tel : 0240.518.260
- Euro 94 SRL - Sos.Chitilei 60A sect1, Bucuresti ; Tel : 021.668.72.60
- SC Viva Metal Decor SRL- STR. ALBESTI NR. 10 (IN INCINTA FOSTEI AUTOBAZE ZENIT), Curtea de Arges; Tel : 0722.531.168 / 0732.148.633
- SC BUFFALO COM SRL – Sos Transilvaniei , Nr 17-19 , Oradea ; Tel: 0749.217.717
- SC AZIF COM SRL- Piata Chiriac Magazinul Universal, Craiova,Judetul Dolj, tel.0788.419.858,fax 0251.522.131
- SC GUMSERVICE SRL, Miercurea Ciuc, Str. George Cosbuc Nr. 14, TEL. 0266371183
- SC ADA TRADING SRL Calea Bucurestilor nr.64, bloc C1-3, Otopeni Ilfov.Tel/fax 0213504379
- SC TEHNO HOBY SRL strada Eroul Bucur.nr.9, Piatra Neamt, judetul Neamt;Tel.0233236333, Fax.0233222026
- SC BASAROM COM SRL, Sos Alexandriei , Nr. 6A, Bragadiru, Ilfov, Tel 0214201637, Fax 0214201638.

14. EVIDENTA REPARATIILOR IN PERIOADA DE GARANTIE

Nr crt	Data reclamatie	Data rezolvare reclamatie	Reparatie executata/ piese inlocuite	Prelungire garantie	Garantie ptr. service	Nume si semnatura depanator	Semnatura consumator
<u>1</u>							
<u>2</u>							
<u>3</u>							
<u>4</u>							
<u>5</u>							
<u>6</u>							
<u>7</u>							

IMPORTATOR:
SC Euromaster SRL

VANZATOR:
Semnatura / stampila

15.AM CITIT CONDITIILE DE ACORDARE A GARANTIEI SI AM LUAT LA CUNOSTINTA.NU AM OBIECTIUNI (SEMNATURA CONSUMATORULUI) _____

Prezentul certificat de garantie este in conformitate cu prevederile HG 449/2003, privind comercializarea produselor si garantiile asociate cu OG 21/2008 si OG 174/2008 cu modificarile si completarile ulterioare republicate si nu afecteaza drepturile consumatorilor.

Produsul beneficiaza de o garantie legala de conformitate de 24 luni(2 ani).Existenta garantiei legale de conformitate si a celei comerciale nu exclude existenta garantiei de viciu ascuns conform OG 21/2008, cu modificarile si completarile ulterioare republicate si a codului civil.



DECLARAȚIE DE CONFORMITATE

Euromaster Import Export Ltd.

Adresa: Sofia 1231, Bulgaria, 246 Lomsko shausse Blvd.

Produs: Mașină de găurit cu ciocan cu acumulator

Trademark: RAIDER

Model: RD-CDL38

este proiectat și fabricat în conformitate cu următoarele Directivelor:

Directiva 2006/42/CE a Parlamentului European și a Consiliului din 17 mai 2006 privind echipamentele tehnice;

Directiva 2014/30/EU

Directiva 2014/35/UE a parlamentului european și a consiliului din 26 februarie 2014 privind armonizarea legislației statelor membre referitoare la punerea la dispoziție pe piață a echipamentelor electrice destinate utilizării în cadrul unor anumite limite de tensiune

este în conformitate cu următoarele standarde:

EN 62841-1:2015

EN 62841-2-1:2018

EN IEC 55014-1:2021

EN IEC 55014-2:2021

EN 60335-1: 2012/A11:2014

EN 60335-2-29: 2004/A11:2019

EN 62233:2008



Locul și Data apariției:

Sofia, Bulgaria

25.01.2024

Brand Manager:

Krasimir Petkov

Εξουσία »RAIDER« έχει σχεδιαστεί και κατασκευαστεί σύμφωνα με τη Δημοκρατία της Βουλγαρίας στους κανονισμούς και τα πρότυπα για τη συμμόρφωση με όλες τις απαιτήσεις ασφάλειας.

Περιεχόμενο και πεδίο εφαρμογής της εμπορικής εγγύησης

Εγγύηση

Η περίοδος εγγύησης "Euromaster Import-Export ΕΠΕ δίνει το έδαφος της Βουλγαρίας είναι 24 μήνες.

Χρήστης έχει δικαίωμα να δωρεάν υπηρεσία επιδιόρθωσης ασφαλισμένος περιόδου εγγύησης, εφόσον η κάρτα εγγύησης συμπληρωθεί σωστά φτιαγμένο με υπογραφή και σφραγίδα αντιπρόσωπο, πώλησε τη μονάδα, η οποία υπεγράφη από τον πελάτη ότι έχει επίγνωση των συνθηκών εγγύησης και φορολογική ταμειακή μηχανή απόδειξη ή τιμολόγιο αναγράφεται η ημερομηνία της αγοράς.

Επισκευή και Επιστροφές γίνονται δεκτές μόνο καθαρίζονται μηχανές!

Κατάργηση αναγνωρίζεται από ελάττωμα εγγύησης μας, έχει ως εξής: κατά την κρίση μας, είμαστε ελεύθεροι επισκευή ελαττωματικών όργανο ή να αντικατασταθούν με νέα, όπως η εγγύηση δεν ανανεώνεται.

Οι συσκευές πρέπει να χρησιμοποιούνται μόνο κατάλληλα και σύμφωνα με τις οδηγίες.

Για να εξασφαλιστεί η ασφαλής λειτουργία είναι υποχρέωση των πελατών να είναι εξοικειωμένος με οδηγίες για τη χρήση των κανόνων ασφάλειας ισχύς του εργαλείου, όταν ασχολούνται με αυτό και κυρίως ο σκοπός της. Η μονάδα απαιτεί περιοδικός καθαρισμός και η σωστή συντήρηση.

Η εγγύηση δεν καλύπτει:

- Να φοράτε χρώματος των εργαλείων

- Ανταλλακτικά και αναλώσιμα, τα οποία υπόκεινται σε φθορά που προκαλείται από τη χρήση, όπως: λίπη, λάδια, πινέλα, οδηγοί, οδοστρώματα, τα μαξιλάρια, οι κινητήριιοι μίαντες, εύκαμπτο άξονα σύρμα, ρουλεμάν, σφραγίδες, πιστόνι με ένα σφυρί συρραπτικά, κλπ.

- Αξεσουάρ και αναλώσιμα όπως: λαβές, τη μύτη, μπαταρίες, περιπτώσεις, φορτιστές, τρυπάνια, δίσκοι κοπής, σμίλη μαχαίρια, αλυσίδες, γυαλόχαρτο, στάσεις, δίσκοι για στίλβωση, τσοκ (grip, κάτοχος του εργαλείου κοπής) για να τροχών καλώδιο το ίδιο καλώδιο για μηχανές κουρέματος γκαζόν, κ.λπ.

- Χωνευτό ασφάλειας και λάμπες

- Μηχανική βλάβη στο κύτος και όλα τα εξωτερικά μέρη της συσκευής, συμπεριλαμβανομένων των διακοσμητικών

- Ασφάλειες μάπι ασφάλειες εργαλεία κοπής, πλάκες από καουτσούκ, κουφώματα, χάρακες, κλπ.

- Το καλώδιο και το βύσμα

- Η συνολική ζημία σε πράξεις που προκλήθηκαν από φυσικές καταστροφές όπως πλημμύρες πυρκαγιές,, σεισμοί κ.λπ.

Απόσυρση από την εγγύηση

"Euromaster I / E Ltd έχει το δικαίωμα να αρνηθεί την παροχή υπηρεσιών εγγύησης, σε περιπτώσεις κατά τις οποίες:

- Ασυμπληρωμένη (ή κενό) τον αύξοντα αριθμό του άρθρου αυτού με μια συμπληρωμένη κάρτα εγγύησης

- Indetifikatsionniyat να αφαιρεθεί το σήμα ή εντελώς λείπει ένα

- Προσπαθεί να ανεπίτρεπτη παρέμβαση στην παράνομη κατασκήνωση βάσης υπηρεσία

- Ζημιές που προκλήθηκαν λόγω κακής χρήσης (μη οδηγίες) της συσκευής από τον πελάτη ή σε τρίτους

- Ζημία που προκαλείται λόγω της απρόσεκτο χειρισμό της συσκευής

- Βλάβη στο στροφέιο ή στάτη, που αποτελείται από το δέσιμο μεταξύ τους, λόγω της τήξης των μόνωσης που προκαλούνται από τη συνεχόμενη υπερφόρτωση

- Βλάβη στο στροφέιο ή στάτη που προκαλούνται από υπερφόρτωση ή διαταραχή αερισμού, εκφράζεται στην αλλαγή του συλλέκτη ή περιελίξεις

- Δεν υπάρχει προστατευτικό δίσκοι, πλάκες στήριξης ή άλλες συνιστώσες που αποτελούν μέρος της δομής του μέσου και έχουν ως στόχο να εξασφαλίζει την ασφαλή και σωστή λειτουργία του

- Το καλώδιο του οργάνου επεκτείνεται ή να αντικατασταθεί από τον πελάτη

- Ζημιές που προκλήθηκαν από υπερφόρτωση ή η έλλειψη αερισμού και ανεπαρκή λίπανση των κινούμενων εξαρτημάτων

- Ρουλεμάν φθορά ή μπλοκαριστεί λόγω υπερφόρτωσης, συνεχή λειτουργία ή σε σκόνη

- Broken φέρει κολάρο

- Λαμβάνοντας σπασμένα στρατόπεδο φωλιά μπλοκάριε ή σπασμένο κολάρο

- Παραβίαση της ακεραιότητας των δοντιών των αλιευτικών εργαλείων (σπασμένα, φαρμάμενα)

- Broken sħronkono ή γαζών

- El.klyuch Παράλειψη ή ηλεκτρικό σύστημα ελέγχου που προκαλούνται από τη σκόνη ή ρύξη

- Broken κιβώτιο ταχυτήτων (το κεφάλι) που προκαλείται από την κλειδαριά μηχανισμό

- Η εμφάνιση αφύσικη απόσταση μεταξύ εμβόλου και κυλίνδρου, ως αποτέλεσμα της υπερφόρτωσης, συνεχή λειτουργία ή σε σκόνη

- Σύφραξη μεταξύ εμβόλου και του κυλίνδρου, ως αποτέλεσμα της υπερφόρτωσης, συνεχή λειτουργία ή σε σκόνη

- Κατεστραμμένα φυγόκεντρες τροχό και φρένο (αποχρωματισμός) - που οφείλεται στην εργασία κατά το δεσμευμένο φρένο

Η προθεσμία για ένα ανακαινισμένο εγκρίθηκε το ηλεκτρικό υπηρεσία είναι μέσα σε ένα μήνα.

Εργαστήρια δεν είναι υπεύθυνοι για τα εργαλεία, αζήτητα από τους ιδιοκτήτες τους ένα μήνα μετά την νόμιμη προθεσμία για επισκευή!

Ανεξάρτητα από την εμπορική εγγύηση, ο πωλητής είναι υπεύθυνος για την έλλειψη συμμόρφωσης των καταναλωτικών αγαθών με τη σύμβαση για την πώληση στο πλαίσιο της ΣΕΣ.



EUROMASTER IMPORT EXPORT LTD

1231, Sofia, Bulgaria, 246 Lomsko shose Blvd.,

tel.: +359 700 44 155

fax: + 359 2 934 00 90



www.euromasterbg.com; e-mail: info@euromasterbg.com